

VERDA MONTETO

Redaktita de fukumoto hirosugu (dumonata) N-ro 101

ABC エスペラントかるた

文：奥村林蔵

ESPERANTA LUDOKARTO

絵：松下亭代

(No. 2)

*Do ni komencu Esperantan lernadon.
Elefanto plej granda besto sur-tera.
Foriru demonoj, kaj venu anĝeloj.
Gondole en luna nokto geamantoj.*



~~~~~  
私の中国の文通相手に西安の王天義さんがいます。彼は数年前に仕事をやめて、エスペラントを経済活動に実用する道を選びました。現在ではエスペラントだけで商売をするのは難しいと思いますが、彼は何とかしてその道を歩もうとしています。中国には生まれながら商売人と言われるほど商業には向いている人が多いようですが、私には彼が商売に向いているとは思えません。中国ではエスペラントをやっている人でも、趣味ではなく実用しようとする人が多いと思えます。彼は本当に真面目なエスペランチストです。何か役に立つ情報があれば知らせて上げて下さい。

~~~~~ (福本)

Utiliganto de Esperanto en komerco

エスペラントの商業活動への実用 Wang Tianyi
王 天義

TAKE - LA DOMO petis sian ĉinan delegiton prezenti sian agadon. Post legado de tiu letero vi miros pri kelkaj faktoj, sed ni insiste petas vin ne nur miri, sed agadi. Li meritas subtenon per konigado de lia entreprenemo kaj helpon per perado de kontaktoj kun esperantistaj kaj ne-esperantistaj komercistoj tra la mondo. Ne hezitu diskonigi tiun leteron al viaj esterantistaj geamikoj. [Edmond LUDWIG]

Mi naskiĝis en la jaro 1957, kaj eksciis vorton Shijieyu (Mondlingvo) en 1968, kaj eklernis la Mondlingvon (ĉinaj neesperantistoj ne konas la vorton Esperanto) en la jaro 1979. En tiu jaro la nova Ĉinio komencis unuafojan reformigon. Tiam oni subperceptis malfermigon baldaŭan al la mondo kaj multaj eklernis fremdajn lingvojn.

Mi hazarde trovis E-kurson senpagan. Sed la kursa gvidanto rifuzis mian partoprenon, ĉar la klasĉambro estis plenigita de komencantoj. Starante ĉe la fenestro mi ellernis komencajn lecionojn. Baldaŭ multaj komencantoj forlasis la kurson, sed mi lernis ĝis la fino.

Tiam ni ne havis lernolibron kaj vortaron. Mi manskribis la tutan materialon. Tio donis al mi profundan konon de Esperanto. Post la kurso mi organizis E-kursojn laŭ miaj kondiĉoj, kaj iom post iom multajn.

Mi sentis honton, ke dum tiuj jaroj mi varbis apenaŭ 1000 komencantojn, dum miaj konatoj varbis pli ol 10000, eĉ pli ol 100000.

Ni oferis nian junecon al Esperanto. Sed rigardinte la vastan semadon ni trovis malmultajn sekvantojn, eĉ iuj kulpigis nin esperantistojn kiel trompistojn, kiuj ŝtelis de ili tempon, energion kaj monon por senutila lingvo nomata Esperanto. Pro tio la ĉina E-movado falis sen sekvantoj en la merkata socio.

Kion fari? Kiel iuj aliaj entuziasmaj esperantistoj mi lasis E-kursgvidadon kaj partoprenis utiligadon de Esperanto en diversaj kampoj. Per tio ni volis montri al la publiko, ke Esperanto estas utiligebla kaj lerninda. Mi fariĝis la ĉina peranto de SAT, IKEF, ĉina delegito de TAKE, ktp...

Tiel pasis jaroj. Ni ne povas diri, ke ni jam sukcesis, sed ni povas diri, ke ni ne malsukcesis. Nun antaŭ mi neniu opinias, ke Esperanto estas senutila. Per Esperanto — mi ne konas aliajn fremdlingvojn — ni faris multajn kontribuojn al la socio.

私は1957年生まれで、世界語(エスペラントのことを中国語では「世界語」というので、一般の中国人は「エスペラント」という名前を知らない)という言葉を知ったのは1968年でした。そして、1979年に世界語を学び始めました。その年に新中国は最初の改革を始めました。当時、まもなく中国は世界に開かれると感じられていて、多くの人々が外国語を学び出しました。

私は偶然にエスペラントの無料講習会を知りましたが、私の参加は認められませんでした。というのは、講習会は初心者で一杯だったからです。窓のところに立って最初の数課を勉強しました。まもなく多くの方は講習会に来なくなりましたが、私は最後まで勉強しました。

その時私は学習書も辞書もありませんでした。私は全てのテキストを手書きしました。そうすることで、私はエスペラントを深く知ることができました。その講習会を終えてから、私は私のできる条件で講習会を企画しました。そして少しずつ多くしていきました。それらの年に私は1000人弱しか集めることができず、恥ずかしく思いました。一方、私の知り合いは1万人以上や、10万人以上さえ集めました。

私たちは青春をエスペラントに捧げました。私たちは多くの種を蒔きましたが、後に続いたのは少数でした。また、ある人達は私たちエスペランチストを、エスペラントという何の役にも立たない言葉の為に時間と労力とお金を盗み取った詐欺師だと言って罪に問いました。そんな訳で、中国のエスペラント運動は市場社会の中で後継者を持たずに減退しました。

どうしたらいいのでしょうか？他の熱心なエスペランチストと同じように、エスペラントの講習会の指導を止めて、様々な分野へエスペラントを活用することに参加しました。そうすることで、私たちはエスペラントが役に立ち、学ぶべきものであることを皆に示そうと思ったのです。私はSATとIKEFのペラント(世話人)、TAKEの中国のデレギート(代表者、代理人)になりました。...

そうして、数年が経ちました。私たちは成功したとは言えないが、失敗しなかったと言うことができます。今では、私の前で誰もエスペラントは役に立たないとは考えません。エスペラントで(私はエスペラント以外の外国語を知らない)、私たちは社会に多くの貢献をしています。

1. Kun la japana esperantisto Nomura Tadaçuna ni enkondukis modernan teknikon por kulturaj testudojn en vermeta fonto. Loka registaro investis kapitalon por la afero. La projekto sukcesis en nia regiono.

2. Kun E-instruisto Valerij Malihim ni sukcesigis reciprokan viziton de Pionirpalacoj inter Krasnojarsko kaj Siano.

3. Kun geesperantistoj Anatolo IONESOV, Margarita PAVLOVA, Dalia VIDICKIENE kaj aliaj ni interŝanĝis grupojn de entreprenistoj-komercistoj inter ĉinio kaj Ekssovetio.

1. 日本のエスペランチスト野村忠綱氏と、温泉でカメを養殖する近代技術を導入した。地方政府がこの事業に資本を投資しました。計画は我々の地方で成功しました。
2. エスペランチストの教師ヴァレリー・マリヒム氏と協力して、クラスノヤルスクと西安の間でピオニール宮殿の相互訪問を実現しました。
3. エスペランチストのアナトール・イオネソフ氏等と共に、我々は中国と旧ソビエトの間で企業家と商業家のグループの相互交流をしました。

Lastjare mi partoprenis praktikon de turismo kaj komerco per Esperanto. Sed la leciono instruas al mi, ke amatora okupo gajnas rimarkindan sukceson tre malfacile. Pro tio dum tiu jaro mi profesie okupiĝas pri internacia komerco per Esperanto, kaj parte sukcesis je kelkaj komercoj.

Ekzemple : Mi eksportis al bulgara E-komercisto 3 kontenerojn kun 74 tunoj da petardoj, kaj al pola e-komercisto la elektronikan beston "Petagocio" laŭ granda kvanto.

Nun mi havas kontakton kun E-komercistoj en 30 landoj pere de mia BEK (Bulteno de Esperanta Komerco). Kvankam ne ĉiuj havas konkretajn komercojn, mi tamen volas kontribui al preparado de esperanta merkato.

Se mi vere sukcesos post jaroj, mi fondos komercan E-lernejon. Ni ne nur intruos Esperanton, ni ankaŭ instruos kiel profesie praktiki Esperanton. Por realigi la ideon ni devas pli vaste uzi Esperanton en internacia komerco. Mi atendas vian ideon kaj kunlaboron.

S-ro WANG Tiany

SHANXI GANGCHANG CN-710043 Xi'an Ĉinio

tel : fakso: 0086-29-2232952 Ret-adreso : komerco@public.xa.sn.cn

mov.tel : 0086-139-9283874 : esp@pub.online.xa.sn.cn

私はエスペラントを観光と商業に実用しようとしたのですが、得られた教訓は片手間では見るほどの成果をあげることは難しいということでした。それで、数年間はエスペラントを使って、職業として国際的な商業に手を着けました。そして、いくつかの商談に成功しました。

例えば、ブルガリアのエスペランチストの商業家に74トンの爆竹を3コンテナで輸出しました。そして、ポーランドへは電動の動物おもちゃ”Petagocio”を多数輸出しました。

今では、BEK(エスペラント商業の機関誌)によって、30ヶ国のエスペランチストの商業家と連絡がとれています。具体的な商取引は多くないが、私はエスペラントの市場を準備したいと思っています。

もし、何年か後で私が成功したならば、私はエスペラント商業学校を設立するつもりです。そこではエスペラントを教えるだけでなく、どのようにしてエスペラントを職業的に実用するかを教えます。この考えを実現するために、私は国際的な商業でエスペラントをもっと広く使っていかなければなりません。私はあなたの意見と協力を待っています。

王 天義

中国西安市東郊建工路3号1-502室

インターネットアドレス esp@pub.online.xa.sn.cn



前田先生へ

楠見悦子

先生お元気ですか？ 私たちもこちらで1年が過ぎ、元気に過ごしています。朝夕寒くなり、ストーブをたいているお家もあります。でも昼間は急に陽がさすと暑くなり、Tシャツ姿で歩きまわるという全く忙しい生活です。服がいろいろ必要で、夏の物と冬の物がゴチャゴチャと4人分おいていますし、おまけにマナーは厳しくてラフな格好ばかりというわけもいかず、スーツに皮の靴、ネクタイにハンドバックが外出する時（特にお友達と会う時など）のスタイルのため、とにかく家の中が全然片付かず、雑然としています。（日本のタンスがほしいです）

<5月13日>

先日からスモッグが始まり、全く頭が痛く外へも出られず、みんなで雨を待っています。なんでも世界第3位のひどさだそうで、悪名高いメヒコ（メキシコシティ）のスモッグに並ぶほどだそうです。道ひとつへだてたビルも見えなくなり霞んでいるほどで、けむりもくもくの中に暮らしています。小学校の方も昼からは体育の授業は中止になりました。

こんな中ですが、4人共なんとか元気にしています。

外で遊べないので、ピアノを練習したり、ゲーム（将棋や百人一首、人生ゲームなど）で楽しんでいます。私も運動不足にならないよう部屋でストレッチ体操などしています。

早く春になって風が吹いてほしいです。（アンデスの風よ 早く吹け～）

<5月22日>

— コピウエだまり — 楠見悦子

<第4回 サンチャゴ市のセントロ>



チリの首都サンチャゴ市は人口500万人といわれ、南米大4の都市です。

四方をアンデス山脈に囲まれた盆地で、日本の松本市と似ています。

スペイン人 ペトロ・デ・バルデビアが先住民をうち負かして建てたこのサンチャゴ市の旧市街セントロ地区は中世ヨーロッパのたたずまいで、石畳の通りの両側は石造りの古い建物が並んでいます。

国会は150km離れたバルパライソ市にありますが、政治・商業・ビジネスの中心はこのセントロ地区にあります。夜はともかくとして、昼間は気をつけさえすれば治安も良いです。

私たちの住んでいるラスコンデス地区からは、バスで40分位でしょうか。大劇場・市場・教会・広場・デパートや店（とにかく安い）などなど、とにかく庶民的な町で、だれでもスーツ姿に混じってTシャツGパン姿で歩きまわります。

<第5回 チリのお父さん>

6月21日(日) 父の日にちなみ、チリのお父さんの様子を紹介します。彼らは一口でいうと、日本のお父さんの4倍くらい頑張っていますよ。

カトリックでもあり、また、レディファーストの国柄のため、お父さんたちは買い物、子供たちの学校への参観や親睦会への参加(P.T.A.のような活動)、家族の病気の時は病院へと(チリの病院は、午前中は入院している人や既診者のための診療、夕方から夜は初診者、外来のための診療が多く、手術は夜行われることが多いです)すべて必ず付き添っています。時にはお母さんが付き添っていかなくても。

ショッピングモール(モール=散歩道)では美しくドレスアップして さっそうと歩いている奥様の隣で子供を抱っこして荷物をいっぱい持っているPapa(お父さん)がたくさん見られます。また、公園や動物園でもレストランでも子供といっぱいお話している様子はほほ笑ましいです。

又、日本とよく似ているのですが、チリでは妻の家族(父母、祖父母、兄弟姉妹)との関わりがとても大切にされています。週末に訪ねたり、休暇に一緒に旅行したり、何かとおつきあひも頻繁です。

チリの女性は教養も高く美人が多いのですが、外国人の男性とチリ人女性が結婚する時、この風習に対しては男性側が少しとまどうようです。

とにかくチリのお父さんは、子供をとってもかわいいがる優しい働き者が多いです。

(今回は、コピウエダよりと一緒に先生宛のお手紙も載せさせていただきました。)

Ruĝa Pluvo

No. 1

EGAŬA Harukuni

Senventa kaj hela meztago en frua printempo.

La fumoĵoj el fornotuboj staris alte sed magre super ĉiuj tegmentoj. Tie, la tata vilaĝo en eksterurbo estis tro kvieta kaj eĉ aspektis malvigla, malgraŭ la sezono laŭregule reviviga, ĝerma kaj esperplena por ĉiaj vivaĵoj. Ne aŭdeblis eĉ bubaj krioj tra la vilaĝo, nur fojfoje boĵetoj kiel de hundoj senviscerigitaj. Kvazaŭ ŝrumponta vilaĝo sur sterila grundo.

Subite eksonis alarma sireno pri malamika aeratako. Kaj sekvis ies severaj voĉoj per megafono tra la silentiĝintaj stratoj.

"Alarmon kontraŭ aeratako! Alflugas malamikoj!"

Baldaŭ reeĥis monotona murmurado de bombaviadiloj el la lazura abismo super la vilaĝo. Sed okazis neniu tumulto inter la vilaĝanoj por ŝirmi sin de la malamikaj movoj, eble pro ilia intuo delonge ekzercita, ke ĉifoje la malamiko ne atakos ilin. Bubo mi, kiu tuj reagis kun elsalto el mia domo, ĵetis akran rigardon al la supre flugantaj kaj ekkriis, "Estu pafitaj! Vi neniom estas timigaj!" Tie kaj fore tondris pafsonoj de kontraŭ-aviadilaj kanonoj. Sed vane, salvitaj kuglegoj eksplodis pli malsupre de la planeoj. "Paf'! Paf'! Plu Paf'!". Kun amara bedaŭro, mi ĵetis ŝtonetojn al tiuj forflugontaj malamikoj. Post la paffiniĝo nenombreblaj paperfolioj disflugis flirtante malsupren, tre lante tra la fumekranoj. Kio okazis? Mi rapidis por kapti unu aŭ kelkajn foliojn, jen sur heĝon, jen sur digon de rivereto. Jam ekstere staris grupetoj da homoj kun folio, kiuj reciprokis opiniojn, pri kio ĝi reklamas. Unuj apatie laŭtvoĉis kaj aliaj ial sinĝene flustris, "Fi! Kiel senhonte la ulaĉoj fanfaronas! Vidu, ke morgaŭ ili bombos la urbon Osaka."

La 13-an de marto en la jaro 1945.

Nuboj priradiataj ruĝe aŭ brune de la subiranta suno jam bildigis ekvesperiĝon. Nur susuroj de brizo aŭdeblis. Tra tiom kvietan fruvesperon ekvibris de la sudo laŭ la markolo Kii obtuza sed certe palpebla reeĥado de bombaviadiloj. Homoj reflekse elsaltintaj el siaj domoj, surstrate paŝantaj kaj ankoraŭ surkampe laborantaj, ĉiuj pririgardis la bruon alproksimiĝantan super la kapo kun la manoj sur la okuloj. Ja aperis malamindaj planeoj kun okulfrape brilaj arĝentoj sur la fono de vespera

Ĉielruĝo. Pli alte for de pafitaj kugloj kaj pli rapide ol japanaj ĉasaviadiloj ili impetaj flugis majeste. La flugado mem aspekis al la rifardantoj kvazaŭ manifestacio, ke Japanio jam estas venkita en la milito. La bombaviadiloj B-29 sinsekve aperantaj pli ol du cent tra aŭ eĉ de super nuboj forflugis unuj post la aliaj trans la montaron Izumi, postlasinte aernubojn. La nuboj sur la ĉielruĝo, senĉesa reeĥado de la maŝinoj kaj brilantaj arĝentoj de la planeoj kvazaŭ cignoj alflugantaj norden en grupoj. Al tiu panoramo oni nur gapis. (daŭrigota)

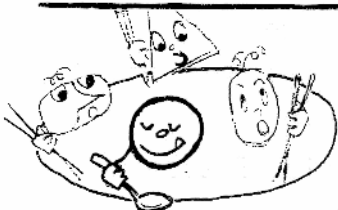

Henna Niponĵin

MAEDA Y

Mi estis unu sola japano en postkongresa ekskurso. La karavano haltis por vespermanĝi ĉe iu ĉina restoracio en San-Francisko kaj ĉiuj mendis ĉinan fritrizon, saman menuon. Kelnero demandis al ni ĉu ni manĝos per bastonetoj. Ĉiuj same petis havi bastonetojn, eble por montri kiel la eksterlandanoj lerte manipulas bastonetojn. Mi pensis, ke por manĝi sekan rizon, estas pli oportune uzi kuleron kaj mi petis havi kuleron.

S-ro Will (S-ro William R. Harmon) demandis min:

"Ĉu vi sola manĝos per kulero?"

"Jes, ĝi estas pli oportuna." mi respondis.

"Henna Niponĵin!" (stranga japano) Li diris iom pli laŭte.

Kelkaj el la kunsidantoj subridis kaj mi ankaŭ.

(Tiu japana parolo estas ŝerca parolturno transigita el "Henna Gaiĵin!" (stranga eksterlandano) kaj tiu diro de japanoj ofte ofendis eksterlandajn vizitantojn en Japanio sed japanoj mem preskaŭ ne rimarkis tion.)



誰のどの句の訳句かをあててください。随分変形されていますよ。 奥村林蔵

| | | |
|---|--|--|
| Sub neĝo
kuŝas loĝejo
mia fina. | Macuŝima ja!
Ho Macuŝima ja!
Belegega! | Paserido,
ludu kun mi,
ni orfoj. |
| En songo
mi malsana
vage kuras. | 旅に病んで
夢は枯野を
かけ廻(めぐ)る | Paserido!
For! Ĉar venas
ĉevalido. |
| Babilado
multe kostas.
Lip-rando. | 物いへば
唇寒し
秋の風. | Malnova
lageto. Plaŭdo!
Jen rano. |

前回掲載した俳句の元の句です。あっているでしょうか??。(福本)

- ① Ranideto! Ne malvenku, mi ĉi tie. やせがえる、まけるな一茶、是にあり。
- ② Sen sono. Ĉikadan ĉirpon roko sorbas. 閑かさや、岩にしみ入る、せみの声。
- ③ Mez-aŭtun'. Kion metias najbaro. 秋深き、隣は何をする人ぞ。
- ④ Homa vivo similas roson, sed tamen... 露の世は、露のせながら、さりながら。
- ⑤ Pura luno. Tutan nokton ĉe lageto. 名月や、池をめぐりて、夜もすがら。
- ⑥ Persimono Sonoras eĥe el Hôrjuuĵi. 柿くえば、鐘が鳴るなり、法隆寺。

(連載はこれで終わります。次号には今回の元句を掲載します。)

今回より4回の続きで江川さんの原作短編「赤い雨」を連載します。第68回日本大会の文芸コンクールの原作部門で第2位になった作品です。子供の頃の和歌山太空襲の体験から江川さんの胸に平和への強い願いが如何にして芽生えたのかが分かります。(福本)

今号 "LA MALGRANDA SORĈISTINO" はお休みさせていただきます。

(木曜日)

VERDA MONTETO

Redaktita de fukumoto hirotsugu (*dumonata*) *N-ro 102*

ABC エスペラントかるた

文：奥村林蔵

ESPERANTA LUDOKARTO

絵：松下亨代

(No. 3)

*Ĝoju ĝoju, dum ni junaj kaj freŝaj.
Hodiaŭa feliĉo daŭru por-eterne.
Ĥore kantas junulinoj en rondo.
Ien iris la infanoj por ludi.*

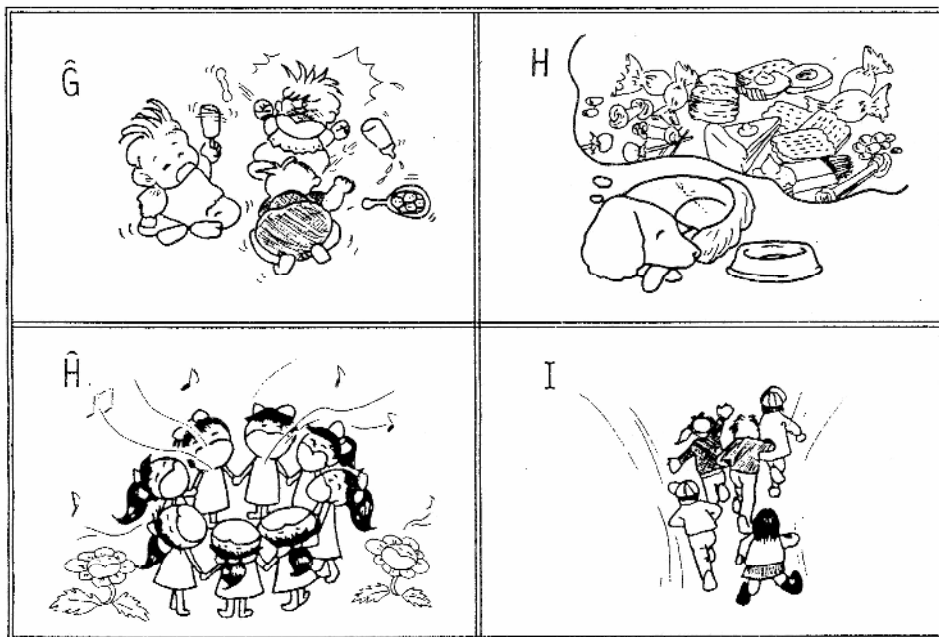

La nepinoj de la naciaj heroinoj

TRUNG kaj TRIEU

民族英雄の孫娘たち チュング と チエウ

Nguyen Thi Ngoc Lan

La poemon pri la heroinoj Trung mi sciis parkere kiam mi estis lernantino de unuagrada lernejo en Cao Bang, provinca ĉefurbeto sur la norda landlimo, kie mi naskiĝis.

Sciinte la honoron esti ilia nepino, kiel tutaj vjetnamaj knabinoj, mi havis tiam neniun profundan ideon krom respekto kaj admiro koncerne ilin.

En 1946, kiam francaj agresintoj denove invadis mian landon, mia familio devis forlasi la ĉefurbon kaj rifuĝis en diversaj vilaĝoj ĉirkaŭintaj Hanojon, kaj fine en Cao Bang. Sed en 1947 francaj trupoj paraŝutis tien, kaj ni devis aliri al montaroj rifuĝi ĉe etna minoritata popolo. Poste ni revenis piede al la regiono proksima de Hanojo. Dum preskaŭ du jaroj de rifuĝado, mi ne povis studadi, ĉar miaj gepatroj timis francajn bombadojn.

En 1948, mia patrino revenis al Hanojo por repreni la orojn kaj diamantajn juvelojn, kiujn ŝi enterigis antaŭ ol forlasi sian domon, por malfermi jevelejon kiel antaŭe. Malfeliĉe, ĉiuj estis ŝtelitaj, nia domo estis parte bombigita kaj okupita de fremduloj.

民族英雄チュングたちの叙事詩を誦んじて知っていたのは、私が生まれた北の国境沿いの省都カオバンの小学校1年生の時でした。ベトナムの全ての少女たちのように、私もチュングたち英雄の孫娘である誇り感じていたが、当時はまだ彼らに対する尊敬と賞賛以外の深い考えは何も持っていなかった。(チュングは中国の植民地であったベトナムで中国軍に対して戦った歴史的な女性の英雄。)

1946年に(日本軍が撤退した後)フランスの侵略者が再び私の国に侵攻した時、私の家族は首都のハノイを離れて周りの村々へ逃げなくてはなりません。最後はカオバンまで逃げましたが、1947年にフランス軍がそこにパラシュート降下してきたので、私たちは少数民族のいる山岳地帯まで逃れなければなりません。その後、ハノイの近くの地域まで歩いて戻って来ました。逃げていた2年間の間、両親はフランス軍の爆撃を恐れていたのです、私は勉強することができませんでした。

1948年に以前のように宝石店を開こうとして、家を離れる前に埋めて隠していた金やダイヤモンドなどの宝石類を取り戻そうとハノイに帰って来ました。しかし不幸なことに、全部盗まれてしまっており、家は爆撃で一部壊され、そこには見知らぬ人が住んでいました。

Mi studadis en franca mezlernejo. Ĉiutage, dum la lernado en lernejo, mi aŭdis la bruojn de francaj aviadiloj flugintaj al liberaj zonoj por bombadi oficejojn kaj kazernojn de la registaro de la Demokrata Respubliko de Vjetnamio, troviĝintajn en vilaĝoj, kaj mortigis soldatojn, oficistojn, eĉ pacemajn vilaĝanojn inkluzive senkulpajn infanojn. Mia koro doloriĝis, ĉar mi maltrankviliĝis pro mia patro, kiu estis laborinta en libera zono, kaj mi suferis de la dolorego de viktimoj familiaj. Mi forte indignis kontraŭ francaj invadintoj, kaj tiam la figuro de la du heroinoj sidintaj sur elefantoj fiere, gvidintaj la armeon en la batalo kontraŭ la agresintoj, vekigis partiotismon ĉe mi. Mi volis agi tuj por kontribui al la nacia batalo kontraŭ francaj agresintoj. Sed kiel mi povis fari?

Ŝanco alvenis en mia dek-sepa aĝo (1949). Unu horloĝo-riparisto pruntedonis al mi sekretajn ĵurnalojn kaj dokumentojn, kaj poste donis al mi flugfoliojn alvokintajn la ĉefurbanojn subteni la Rezistan Batalon, por ĵeti en ĉiu domo nokte. Li ankoraŭ ne aligis min al sia sekreta organizo antaŭ ol esti enkarcerigita. Tio ĉagrenigis kaj malesperigis min. Denove mi devis atendi alian bonan okazon por partopreni al sekreta agadado de patriotoj en Hanojo, kaj tiu okazo prezentigis baldaŭ, kiam mia patrino invitis instruiston ĉe ni por doni al mia fratino kaj mi suplementajn lecionojn pri matematiko kaj la franca lingvo. Mi tuj aliĝis al Hanoja Organizo de Patriotaj Gelernantoj kaj aktive agadadis kiel estraranino de la Organizo en mia lernejo. Inter pli ol dukek anoj, dek-ok estis fraŭlinoj. Ni fervore kontribuis al la rezistado kontraŭ agresintoj per kaŝitaj agadoj kiel: mobilizi lernantojn striki por protesti kontraŭ amasa arestado de patriotaj lernantoj, celebri la funebran ceremonion honore al Tran Van Du (1-1950), lerninto de mezlernejo en Saigono (nomita nun Ho Chi Minh urbo), kiu estis mortigita de marionetaj ĝendarmoj dum la manifestacio kontraŭ usona interveno, presi kaj disdoni ĵurnalojn kaj flugfoliojn, kolekti monon por subteni la Nacian Rezistadon ktp...

En 1950, kelkaj aktivulinoj en mia lernejo, inkluzive min, estis arestitaj, torturitaj aŭ malsukcesigitaj en bakalaŭrezkzameno, malgraŭ ke ni estis nur 18 jaraj.

その後、私はフランス系の中学校で勉強を続けました。(ハノイはフランス軍の支配下にあった。)学校で勉強している間にも、毎日解放地域(ベトナム独立軍の支配地域)へ飛んでいく飛行機の音が聞こえました。飛行機は村々にあるベトナム民主共和国の政府の建物や軍の駐屯地を爆撃し、兵士や職員、そして罪のない子供たちも含めた村人たちも殺しました。

私は、父が解放地域で働いていたので、家族が犠牲になるのではないかと大変苦しみました。私はフランスの侵略軍に対して大変憤りを感じました。その時、侵略軍との戦いで象に乗って軍隊を指揮する誇り高い女性英雄の姿が私の愛国心を呼び覚ましました。私はフランス軍に対する民族の戦いに直ぐに役に立ちたいと思いました。でもどうやって??

チャンスは私が17歳(1949年)の時にやって来ました。ある時計修理屋が秘密文書と雑誌を貸してくれました。そして、その後、首都の住民に抵抗闘争に参加するように呼びかけるビラを、夜中に全ての家にまくようにと渡されました。彼は捕まるまでに、私を秘密組織に参加させませんでした。それで私は悩み、希望を失っていました。再び、私はハノイの愛国者たちの秘密の活動に参加できるチャンスを待たなければなりませんでした。

それはまもなくやって来ました。私の母が私の妹と私に数学とフランス語の補習を受けさせようとして教師を招いた時でした。私はすぐにハノイ愛国学生会に参加し、私の学校での組織の指導者の一人として活発に活動しました。20名以上のメンバーで、18人が女生徒でした。私たちは侵略者に対する抵抗運動に熱心に関わり、秘密裏に活動しました。例えば、愛国的な学生をたくさん逮捕したことに抗議して学生ストライキを組織したり、チャン・ヴァン・ヅウ(1-1950)をたたえて記念喪をしました。彼は旧サイゴン(現ホーチミン)の中学生で、アメリカの介入に反対するデモで傀儡の憲兵たちに殺されました。また私たちは新聞やビラを印刷して撒いたり、民族抵抗運動を支える募金を行いました。

1950年に、私の学校で私を含めて数名の活動家が逮捕されました。そして、拷問を受けたり、18歳だったにもかかわらず大学入学試験を受けさせてもらえませんでした。

Mia grupo okupiĝis pri la presado (manfarita) de ĵurnaloj, flugfolioj, muzikaĵoj, fotoj, edukaj dokumentoj ne nur por la partiotista organizo de mia lernejo, sed ankaŭ por tiuj de diversaj lernejoj en Hanojo. Kiam estis urĝa tasko, mi devis foresti el lernejo por rapide plenumi ĝin. Unufoje mi faris kelkdekojn da albumoj rilate al la krimoj de agresintoj, multajn venkojn de la armeo kaj agadoj de patriotaj lernantoj. Mi mem lernis la manieron presi fotojn kaj faris nokte ĉe mi. Ĉiuj vitraj pordoj kaj fenestroj de la ĉambroj sur la dua etaĝo de mia domo estis kovritaj de malsekaj fotoj. Se ĝendarmoj subite perkvizitus mian domon tiam, ili akirus sufiĉajn pruvojn por kondamni min.

私のグループは私たちの学校だけでなく、ハノイの他の学校向けの、新聞・ビラ・歌・写真・教育文書の手作業での印刷を受け持っていました。緊急の場合には、学校を抜け出してその仕事をしなければなりませんでした。ある時は、侵略者の犯罪や、ベトナム軍の勝利、また愛国的な学生たちの活動を示す写真アルバムを何十も作りました。私自身写真を現像する方法を習い、夜中に家でそれをしました。私の家の2階のガラス窓やドアは濡れた写真で覆われました。もし急に憲兵が家に来て調べれば、私を罪にする十分な証拠を手に入れることができたでしょう。

Ŝance ke ili venis iom malfrue, post la sendado de la albumoj. Unu aktivulino en privata lernejo, kiu estis arestita, kondukis ilin ĉe mi. Kiel ŝance, ke ili trovis nek la skribmaŝinon, nek la sigelilon kaj dokumentojn. Ĝuste tiutempe alia anino alvenis por transdoni al mi la peticion kun la subskriboj, kiujn ŝi kolektadis. Por tio ŝi estis arestita kune kun mi. Ambaŭ estis liberigitaj post unu semajno, ĉar mi konfesis esti ilia gvidantino. Mi nur konfesis tion kaj deklaris nenion pri la agadado de la organizo en mia lernejo, tamen mi estis torturita. Dum du antaŭaj jaroj mi estis kuracata de grava malsano, tamen mi estis enkarcerigita en ĉelo dum du monatoj. La malbona konsekvenco estis ke mi ne povis trapasi bakalaŭreksamenon kaj la sekvantan jaron mi estis malsukcesigita en orala testo.

Nia sindone fervora agadado en la zono okupita de francaj agresintoj estis alte taksita kaj rekompencita : kvin aktivulinoj (inkluzive mian fratinnon kaj min) de mia lernejo fariĝis membrojn de la Vjetnama Komunista Partio. Mia fratino kaj mi aliĝis al VKP en 1950 (tiam mi havis 18 jarojn).

幸いにも憲兵たちは、そのアルバムを送った後でやって来ました。ある私立学校の活動家の一人が逮捕されて、憲兵を私の家に連れてきたのです。幸い彼らにはタイプライターも印も文書も見付つきませんでした。丁度その時、別のメンバーが集めた誓願署名を私に渡すためにやって来ました。そのため彼女も私と一緒に逮捕されました。私が指導者であると自白したので、二人とも1週間後に釈放されました。私はそのことだけ自白して、私の学校での他の活動については何も言わなかったので拷問を受けました。その前の2年間私は重い病気で治療を受けていたのですが、2ヶ月の間監獄の房に入れられました。そのようなことで、大学入学試験を通ることができず、次の年も口述試験に落ちてしまいました。

私たちのフランス占領地域での献身的で熱心な活動は高い評価を受け、私の学校からは5人(私と姉を含めて)が共産党の党員になりました。私と姉は1950年にベトナム共産党に加入しました。(当時私は18歳でした。)

Post la liberigo de nia kara ĉefurbo, ĉiuj anoj de la Organizo de Patriotaj Gelemantoj de Hanojo kontribuis elkore al la konstruado de socialismo en nia lando. Ni ĉiuj fakte meritis la titolon "Nepinoj de la naciaj heroinoj Trung kaj Trieu kaj en milita tempo kaj en paca tempo."

(RIM. perkviziti = priserĉi : traserĉi kaŝitajn malpermesitajn presaĵojn)

私たちの大切な首都が解放された後は、ハノイ愛国学生会の全メンバーは私たちの国の社会主義建設に心から力を尽くしました。私たちは実際、戦いの時も平和なときも、「国民英雄チュングとチエウの孫娘」の名にふさわしかったのです。



Necesejo

Maeda Y

Léo kaj Gaïta gvidis nin (min kaj mian fraton) al Rheinfal (Rain-akvofalo), belega vidinda turisma loko, landlime inter Germanio kaj Svisio.

La akvofalo estis grandioza kun senĉesa tondra akvobruo. Tiu oreŝira bruo iom post iom ekscitis nian fiziologian volon.

Unue Léo: "Mi volas iri por akvofaligi, atendu ĉi tie."

"Kio?"

"Akvoŝaligi" Léo fingre montris sian gravan korpoparton.

Mi ne komprenis lin unue kaj elprenis vortaron.

Léo denove: "Por pisi!"

Kaj mi finfine komprenis kaj ridegis.

Poste en alia loko, Gaïta diris:

"Mi volus viziti anguleton!"

Esperanto estas ege fleksebla por bela esprimo.



LA MALGRANDA SORĈISTINO

(小さな魔女)

Bonefika leciono (役に立つお勉強)

- 3 -

La bierĉaristo deprenis kelkajn barelojn. Li rulis ilin trans la korto en la kelon kaj poste li iris al la mastro de la gastejo, ĉe kiu li mendis iom por manĝi. La vaporantajn ĉevalojn li lasis jungitaj al la ĉaro. Eĉ ne manplenon da fojno aŭ aveno ili ricevis.

La Malgranda Sorĉistino atendis malantaŭ la remizo, ĝis la ĉaristo estis malaperinta en la gastejo. Tiam ŝi glitrapidis al la du ĉevaloj kaj demandis ilin ĉevallingve: "Ĉu li ĉiam traktas vin tiel malbone?" "Ĉiam", certigis la ĉevaloj. "Sed se vi vidus lin, kiam li estas ebria aŭ furioza. Tiam li draŝas nin eĉ per la vipbastono. Rigardu la sangajn striojn sur nia haŭto, kaj vi scios ĉion."

"La fiulo meritas bonefikan lecionon!" diris la Malgranda Sorĉistino. "Estas skandale, kiel li turmentas vin! - Ĉu vi volos helpi al mi, se mi punos lin?"

"Bone, kion vi postulas de ni?"

"Vi ne moviĝu, kiam li surgrimpos la ĉaron kaj volos ekveturi. Eĉ ne unu huflogon!" "Ho, vi postulas multe!" kontraŭdiris la ĉevaloj.

おじさんは(そこで)ビール樽を5~6樽おろしました。それを庭越しにころがして倉の中へ入れ、それからレストランのおやじのところへ行って少し食べるものを注文しました。

汗でゆげのあがっている馬たちは荷馬車にっないだまです。干し草とか、麦のひとにぎりもやりませんでした。

小さな魔女は馬車小屋のうしろで、おじさんがレストランの中に入って見えなくなってしまうのを待ちました。

それからずっと2頭の馬のところへ行って馬語で尋ねました。「おじさんはいつもあんなひどいやり方をするの?」

「そう、いつも あのとおりなんです」と馬たちが答えました。「でもおじさんが酔っている時や気が立っている時ときたら、ぼうでなくなるんですよ。見て、この皮膚についた血のあざを。これですべてわかるでしょう。」

「あの 馬鹿おじさんに、役に立つお勉強をしてもらわなくちゃ」と小さな魔女。「あんたがたを そんなにいじめるなんてはずかしいことよ! おじさんをこらしめてあげようと思うんだけど、お手伝いしてくださる?」

「いいですよ。どんなことなの?」「おじさんが荷馬車に乗って動きだそうとしても、あんた方はうごかないこと。一步も動いてはダメよ!」

「わあ、そんな無理な」と馬たちが反対しました。

(次号へ続く)

Ruĝa Pluvo

No. 2

EGAŬA Harukuni

En la sekvanta mateno la firmamento estis ĝisfunde brua. Sed subite ĝi ŝanĝiĝis griza. Ju pli griznubo densiĝis, ĝi des pli sensuniĝis. La griza tapiŝo ŝvebanta en la ĉielo lante descendadis pro sia pezo plidensigita.

"Terura fenomeno! Kio sekvos?"

Io certe ekfaladis. Sur tegoloj, tegmenttuboj, ĝardeno kaj eĉ radoj de fenestroj amasiĝis vidon post vido io, kio estis nek neĝero nek sablero. Rigardantoj perceptis ĝin per sia tuta korpo.

"Cindro? Ja certe cindro!"

Sed de kie ĝi alflugis tiom amase? Dum iom da tempopaso, folietformaj cindroj disfaladis kiel petaloj tra tiu obskuro.

Jen da cindro de ĵurnalspecoj ankoraŭ restiganta tipojn; kiu anhelis ŝajnigante ion gravan. Je la naŭa antaŭtagmeze ondis la novaĵo tra radio, ke hieraŭ nokte, la urbo Osaka estis forbruligita de la malamika aeratako.

"Ho, terure! Damnindaj bombaviadiloj!"

Estas facile kompreneble por ĉiuj, ke tiu infera detruo en la urbego alflugigis tiom da cindro eĉ trans la montaro Izumi, 60 kilometrojn suden al la urbo Ŭakajama. Tie kaj tie amasetoj staris sur ŝoseo iom klinitaj antaŭen eble pro la maltrankvilo, kiam la malamikoj atakos ilin.

Malgrasa kampo sen kemia sterko, kie apenaŭ kreskis nutraĵoj per homa fekaĵo. Tie laboris nur maljunuloj, virinoj kaj eĉ infanoj, ĉiuj maldikaj, senvorte de frumateno

ĝis profunda vespero. Neniam vidiĝis laborenergiaj viroj, ĉar preskaŭ ĉiuj estis forprenitaj al batalkampo. Kaj eĉ malriĉajn rikoltojn tiuj farmuloj devis oferi al sia patrujo. Al ili restis da rizero, per kies kvanto ili apenaŭ povis satigi siajn stomakojn nur en kelkaj festoj. Ĉiutage ili suĉis kaĉon, en kies boligita akvo apenaŭ troveblaj rizeroj naĝis kun batateroj. Ŝtopi stomakon platan per ia ajn manĝaĵo estis por ili ja la ago por trompi malsaton dummomente. Ilin vizitis grupoj el lernantoj en mezgrada lernejo por laborservo. Ĉiu estis el urbo, kie treege mankis manĝaĵo. Iam, unu el ili kaŝe petis al mia avino ion ajn manĝeblan kiel rizon aŭ batatojn, anstataŭ obio bele bridita, kvankam ĝi estis la memoraĵo de lia forpasinta patrino. Infanoj kun ventro neordinare svelinta pro nutromanko kutimis kuradi sur batatkampo ĵus pri-rikoltita por trovi iajn retaĵojn kaj sur rizkampo por kapti akridojn por manĝi. Kiam ili trovis batateton, ili tuj ekmordis ĝin krudan pro manko de brulligno. Sed ĝi gustis pli dolĉa ol bakita. Tamen askaridoj parazitis en ilia ventro. Tial ili mienis tre palaj. Alarmaj sirenoj, rifuĝado en sirmejon kontraŭ aeratakoj en nokto sub nigrumilo kaj malsato ne donis al ili profundan dormon kaj igis ilin nervozaj. Nesufiĉa lernado en lernejo kaj la penega laboro sur kampo nur por manĝi. Ĉio tio mordis ne nur la korpon sed la junecon.

Unuavide ĉieestanta kamparo milda, verda kaj sovaĝa. Nur municia fabriko ĉirkaŭita de rizkampoj fanfarone elvaporigis pulvajn fumojn en bruna nubo. Sed tie farmuloj en laborvesto kun pecaj flikaĵoj ŝvitlaboradis konsumante malmulte

konservitan energion. En somermezo ili rampis kun peza paŝo en rizkampo kiel marĉejo por sarkado. Sunardo rostis ilian korpon ostmontran, kaj senkompate alkroĉiĝis hirudoj al iliaj piedoj por suĉi nedendan sangon. Kaj neatendite okazis malofta atako de malamikaj ĉasaviadiloj al municia fabriko. Tiam ili reflekse ŝirmis sin ie ajn, aŭ en marĉon aŭ en sulkon.

----- Kio estos plue? Por kio homoj militas? -----

Finfine fatalaj reklamiloj kirligiĝis en la aero. La malamiko avizis, ĉu por triumfa manifesto aŭ por pli nervozigi nin per la reklamiloj, ke morgaŭ la urbo Ŭakajama forbrulos de ilia aeratako.

La 9-a de julio estis la dato destinita.

Sindefenda moviĝo rapide reagis ĉie en la urbo kaj la vilaĝo. Vespere la krepusko plene ekregis ĉirkaŭon. Sub la ĉielruĝo preskaŭ ĉiuj sin direktis laŭvole al pli sekuraj lokoj, kiel monto, rivero aŭ eĉ fosaĵo ĉirkaŭ la kastelo. La tuta urbo kaj vilaĝo fariĝis preskaŭ senhoma krom defendantoj. Ĉie sur vilaĝvojoj ŝnurligiĝis multaj bovoj kaj ĉevaloj por eviti ilian eventualan furiozaĵon pro brulo, kaj morton en stalo. Kun atakŝirma kufo sur kapo, en ŝuoj grandaj por mi kaj kun peza dorsosako, mi trotis kuntrenate de mia avino inter tiujn brutojn. Survoje al la rivero Ŭada, alarma sireno kelkfoje ekbruegis kvazaŭ ĝi pelus nin rapide al ŝirmejo. Sur la digo kaj la bordo jam svarmis rifuĝantoj.

(daŭrigota)



VERDA MONTETO

Redaktita de fukumoto hirotsugu (dumonata) N-ro 103

ABC エスペラントかるた

文：奥村林蔵

ESPERANTA LUDOKARTO

絵：松下享代

(No. 4)

Johano kaj Mari' havis idon amindan.

Ĵongladon lerte ludas ĉinineto.

Kolombeto, venu kaj manĝu ĝis-sate.

Lokomotivo haltas en la herbejo.

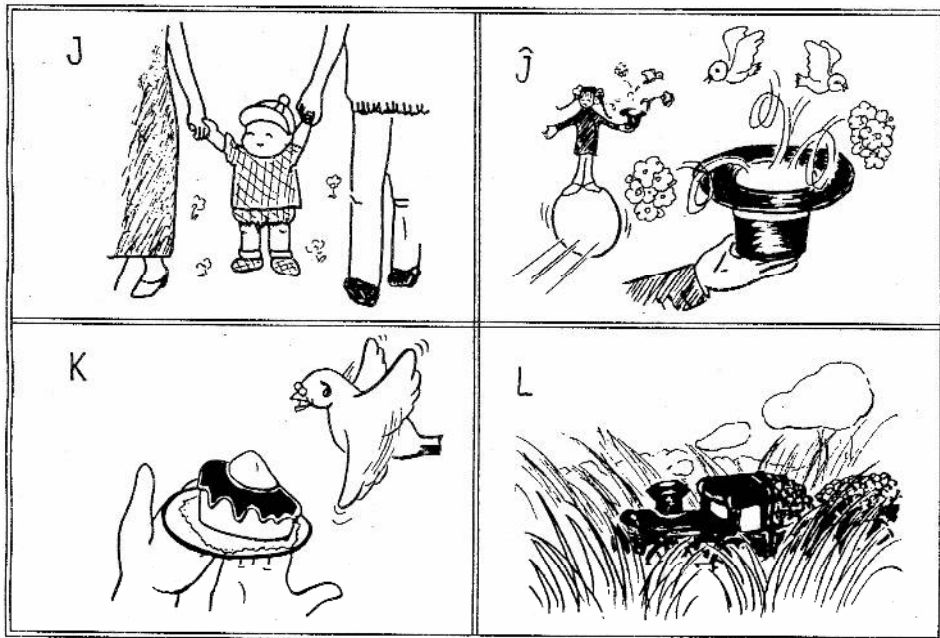

第83回世界エスぺラント大会(南仏モンペリエ市) 参加を兼ねた西欧60日間の手作り旅行報告

江川治邦

旅の醍醐味は、その計画行為自体と、計画で膨らませたイメージを実際との落差で確認することだと思っている。もちろん景色を堪能する楽しみは言うまでもないが、何ととっても訪問地の人情と生活に触れることが、旅を振り返ってみて最も印象に残るものだと、過去の経験から確信している。

今回の60日間に及ぶイギリス・フランス・スペイン・イタリア・スイス・ベルギーの旅に、旅の情報誌10冊を読み、旅程をまとめるに2ヶ月程度かけた。horarotomas・クックを片手に詳細に計画表にまとめてゆくのは大変な楽しみであり、ツアー旅行と違った勉強ができ、スリルを味わえたと思っている。

今回の旅の目的は

- ① 60歳までに妻と二人で長期の手作りの旅をすること。
- ② 国際結婚した娘夫婦を訪ね、その親族との交流。
- ③ 和歌山の姉妹県、南仏のピレネー・オリエンタルの県都ペルピニャンにあるエスぺラントセンターの同志との友好交流。
- ④ ボルドーでロペール夫妻を訪ねたり、ヨーロッパの文通相手と会うことであった。

モンペリエでの世界大会は約3200人も参加者で成功裏に終わったが、私はもっぱら各国の同志と公園のベンチや喫茶店で個人的に雑談したり、モンペリエ市内、ニーム、トー湖やアヴィニョンへの遠足、晚餐会、コンサートや国際芸術の夕べの観賞、分科会は、アジアの運動・中国の運動・UEA Kampanjo 2000への出席で1週間を費やした。大会報告はJ E IのRevue OrientaやK L E GのLa Movadoを読まれると概要はよく解るので、ここでは省くことにする。ただ1点だけ付記すると、和歌山に来たことのあるハンガリーのIlona Koutonyさん(現ポーランド大学教授・言語学博士)とロシアのGalina Staneshikovaさん(モスクワ音大教授)は共に元気で、和歌山の皆さんによろしくとのことであった。Galinaさんの娘さんと和歌山県内4市で公演したPolina(元準ミス・モスクワ)は美人歌手として現在ロシアのテレビの人気を集めているらしい。

今回の旅の組立を、大会を除いてボルドーとペルピニャン以外ではあまりエスぺランティストと接触しないで、自分の足で観光し、体験することにした。もともとブルージュ、ブラッセルとツールでは先方より押し掛けられてホテルのロビーで会談もした。一般的に、人類愛に満ちた良心的エスぺランティストは親切で、至れり尽くせりである。中立公平なエスぺラントでの交流は確かに相互理解を深めるが、

それだけではその国の＜悪さ加減＞が見えにくくなり、旅本来の自立的行動から遠ざかることを危惧したからである。バルセロナのホテル支配人との押し問答、フィレンツェからヴェニスへの車中で同席したオーストリア人とイタリア人との楽しい雑談やサンタルチア駅に近づいた時のサンタルチアの合唱、モンブランへの途中、シャモニーのゴンドラの中で美人のフランス人女性とのクリントン大統領女性問題のきわどい談義、ロンドンでのセックスショップ見学など、たどたどしい英語や時にはエスペラントの単語（イタリア人やフランス人にはかなり通じる）を並べてのやりとりは、制約されない行動の中でのまたとない体験であった。

ボルドーとペルピニャンでの同志との出会いを報告したい。

ボルドーのロベール夫妻との再会には感激した。第83回UKを控えてのボルドーでのエスペラント盲人大会の最中にもかかわらず、多忙を押して私達のために献身的アレンジをしてくれた。当地3日間のスケジュールは、ボルドー市内・ブドウ畑・小学校訪問・ワイン工場・例会でのお喋り・世界文化遺跡のガロン川と運河見物等々に若い同志を差し向けてくれ、有意義であった。1902年に発足したボルドーエスペラントグループは町の文化会館に集会所として一室を借りて活動している。私と同年齢のミッシェルは東京大会にも参加した人で日本人びいきである。彼はこの地方の24時間徒歩マラソンの昨年度チャンピオンで、町の人気者。冗談混じりのエス会話は実にうまい。ロベール老夫妻宅の庭の手入れを時々手伝っているらしい。ミッシェルいわく「菜食主義も良いが、時々肉も食わなきゃ体力が衰えるばかりだ」と。ガイータは心臓が弱まってベット（両足が心臓の位置より高くなるような屈折床型）に横たわる時が多い。それでも私達の訪問を喜んでくれ、夕刻に近くのレストランで歓談をした。ロベール夫妻は質素に生活を楽しむ一方、＜エスペラント運動＞やく国境無き医師団（ボルドーに本部がある）への出費は惜しまない。

ロベール宅から10km離れた所に CERON という小さな町がある。ここは現在、和歌山県庁国際交流課で働くフランス女性ジェニファーさんの出身地だ。彼女は日本語が上手で、ペルピニャンとの姉妹都市交流関係のために勤務している。残念なことに、彼女はエスペラントについて全く知識がないため、フランスでフランス語のエスペラント初級読本と辞書を買って、帰国後彼女にプレゼントした。彼女は、じっくり読ませてもらうと喜んで受け取ってくれた。レオは、彼女が来年エスペラントイストになって帰国することを期待している。

ボルドーを離れる当日、律儀なレオが私達のホテルに別れの挨拶に現れた。握手をしながら「米美は元気か。一時体調をくずしたと聞くが大丈夫か。是非よろしく伝えてくれ。」と、私の手を握り締めた。駅への途中、私の重い荷物を引っ張ったり、発車時刻を気遣ってくれたりもした。「ボルドーは楽しい思い出となりました。

ガイータ共々いつまでもお元気で！」「ハルクニもキミエも元気で！そしてこれからのフランスの旅を楽しんで下さい。」 汽車はカルカソンヌに向かって発車した。レオはいつまでも手を振っていた。和歌山に来た時と比べ、遠ざかるプラットフォームのレオの体がひと回り小さくなった感じがした。今度いつ会えるのかと思うと急に寂しさがこみあげた。

和歌山県の姉妹都市ペルピニャンに4日間滞在した。このことは Verda Monteto 100号で約束の通り、ニュース和歌山9月29日付けの〈わいわいランド〉欄に「ペルピニャンでの愉快的交流会」と題して載った。駅に着くと、プラットフォームに緑星旗を持った15人の同志が私達を出迎えてくれた。当日は彼等の集会所がある中庭での立食パーティー。いろんなつまみに各種ワイン。フォーマルな挨拶のあとは歌をうたったり、阿波踊りを披露したり。また高齢会の Rene Liech-Walter デレギーートはシャモニーに避暑中のため、会場から国際電話で挨拶するという機会を設けてくれていた。翌日はピレネー山脈方面へのドライブの途中、世界最大のカセニエール・ワイン工場見学や、ペルピニャン中央病院訪問。そして夜8時から12時までエスペランティストとの宴会と、大接待の歓迎を受けた。遠い南仏の姉妹都市の市民と、和歌山の草の根交流はまだまだめずらしく、私の訪問には前もって新聞で広報されており、最終日の夕刻、文化会館での市民との交流会（自作スライドによる和歌山紹介・紙芝居上演・熊野古道の紹介と御詠歌の披露・質疑応答等）のために、各町角に案内ビラが貼られていた。当日の昼間は、エスペランティストの家庭訪問をして、独特のフランス料理を御馳走になった。同市のエスペランティストの平均年齢は和歌山と同程度であるが、活発な同志の数が多いうのである。また同市にはザメンホフ通りもあり、S-ino Lidja ZAMENHOF が1930年代に訪問された記念に名付けられたと聞く。

以上、今回の旅で特に感じたことは、日本とフランスの生活に対する行動様式が相当異なっていることである。相互理解には自国の文化を十分に勉強した座標軸を持って、相手の文化を眺め、その相違を自己が習得した知識で観察し、コミュニケーションの深化によって誤解をなくしてゆき、さらに自己知識の幅を広げる努力が望まれる。しかし異なった文化が所詮一緒になるとことはあり得ないが、その差異を寛容の精神で認め合うことがより重要な気がする。昔から日本人は「灘の生一本」と称し、純粋で混じり気のない品をありがたがる傾向がある。しかし繊維にしても「純綿」とか「100%ウール」とかの品よりも、天然繊維や合繊をうまく混合することでそれら繊維の長所が発揮される。エスペランティストの相互理解への姿勢は正に中立・公平な言葉を通じての国際文化創造への努力である。この共通項は平和共存という4文字に凝集されるものと考ええる。そのためには、地方からのたゆまない発信が欠かせない。



LA MALGRANDA SORĈISTINO

(小さな魔女)

Bonefika leciono (役に立つ勉強) - 4 -

“Vi vidos:pro tio li bat-
egos nin ĝis verdiĝo kaj bluiĝo!”

“Mi promesas al vi”, diris la Malgranda
Sorĉistino, “ke vi ne suferos.”

Ŝi iris al la ĉaro kaj prenis la vipon.
Tiam ŝi faris nodon ĉe la fino de la vi-
poŝnuro. Tio estis ĉio. Nun ŝi povis tute
trankvile reiri malantaŭ la remizon, po-
vis tie kaŝe resti kaj atendi, kio okazos
al la ĉaristo. La bierĉaristo iom poste
elpasis el la gastejo. Li estis manĝinta,
li estis trinkinta. Laŭte kaj gaje fajfa-
nte li alpaŝis la ĉevalojn. Li surgrimpis
la ĉarbenkon, ekprenis la rimenon per la
maldekstra mano kaj laŭkutine etendis la
dekstran por preni la vipon.

“Hop!” li kriis, klakis per la lango kaj
volis ekveturi.

Ĉar la ĉevaloj ne ektiris, li koleris.

“Atendu, vi mal laboremaj bestaĉoj, mi hel-
pos vin!” li insultis — kaj jen li largê
svingis la vipon.....

Sed li maltrafis! La vipoŝnuro resvingi-
ĝis, kaj la bato tute ne trafis la ĉevalo-
jn: ĝi klakis ĉirkaŭ la oreloj de la ĉari-
sto mem!

「そんなことしてごらん。おじさんは怒
って、ボクらの体が緑色から青くなるまでぶち
のめすことになるよ!!」

小さな魔女は、「私、約束します。あんた方
に決してつらい思いをさせませんから。」

魔女は馬車のところへ行ってむちを手にとり
ました。そしてむちのはしに結び目をつくりま
した。やったのはそれだけ。これで魔女はすっ
かり心落ち着いて馬車小屋のうしろにもどり、
そこでそっとかくれていて、馬車ひきのおじさ
んにどんなことがおこるか待っていることにな
りました。

間もなくビール運びのおじさんがレストラン
から出てきました。おじさんはすっかり食べ終
わり、飲み終わっていました。陽気に音高く口
笛をふきながら馬のところに歩みよりました。

駈者台によじのぼり、左手でむちの皮ひもの
部分をつかみ、右手でいつものようにむちの柄
を手に取りました。

ホップ! (オーラ! ほらよ!) とどなり 舌
をチッとならして出発しようとした。

ところが馬はひき出そうとしないものですから、
おじさんは怒りました。「まってろよ、このなま
けものの畜生め、おれがお手伝いしてやるからな!」
とののしってむちを大きくふりあげました。

けれどおじさんのむちは命中しませんでした!
むちはお返って、馬には全然あたりません。お
じさんの耳もとでびゅっと鳴っただけでした。

(この記事の著作権は、前田先生が S-ino Yoshie Kloemannから戴いています)

"Mil damnojn!" li malhenis, relevis la vipon kaj batis denove-sed ankaŭ ĉifoje okazis same.

Nun la ĉaristo blinde ekkoleris. Li eksaltis. Kiel foriozulo li svingis la vipon kaj draŝis la ĉevalojn. Sed ĉiufoje la batetoj trafis lin mem. Ili trafis lin ĉe la kolo, ĉe la vizaĝo, sur la fingroj, la brakoj, la korpo kaj la postajo.

"Fulmotondro!" li fine kriegis, "tiel ne eblas!" Li ekkaptis la vipon ĉe la supra ekstremo kaj plena je kolero bategis per la tenilo. Tion li faris nur unufoje.

La vipotenilo trafis lin tiel forte ĉe la nazo, ke la sango ekŝprucis el la nazotruijoj. La bierĉaristo eligis laŭtan krion.

La vipo falis el liaj manoj, nigriĝis antaŭ liaj okuloj, li devis firme teni sin.

Post iom da tempo, kiam li iel rekonsciĝis, staris la Malgranda Sorĉistino apud la ĉaro. Si minacis: "Se vi ankoraŭfoje prenos la vipon, vi spertos la samon!"

Enskribu tion en via kapo! Nun vi rajtas ekveturi. Hop!"

Post ŝia signo la ĉevaloj obeeme ektiris. La ĉefĉevalo henis: "Koran dankon!" kaj la dekstra ĉevalo ĝoje spiregante levis la kapon. La bierĉaristo sidis sur la benko kvazaŭ la malfeliĉo mem. Li ĵuris al si sentante sian ŝvelntan nazon: "Dum mia tuta vivo mi ne plu tuŝos iun vipon!"

"こんちくしょう!"とおじさんは悪態をついて、もういちどむちをふりあげ、また打ちましたと同じことでした。

おじさんはもう見さかいてもなく怒り出しました。怒ってとび上がりました。かんかんになってむちをふり馬をなぐりつけました。

でもこんどは何回なぐっても、むちはおじさんに命中するのです。おじさんの首すじから顔から、指に腕に体におしりにあたりました。

「くそう！」おじさんはついに大声を出しました。「こんなことってあるかあ！」おじさんはこんどはむちの先の方をつかんで、柄の方で怒りをいっぱいこめてなぐりました。

これは一回だけに終わりました。むちの柄は大変な勢いでおじさんの鼻にあたったので、鼻から血がふきだしました。

おじさんは大声をあげました。むちは手から落ち、目の前が真っ暗になって、自分の体を支えているのがやっとでした。

しばらくして、おじさんが何とか正気にかえった時、ちいさな魔女は荷馬車のそばに立って、こう言っておどかしました。「またむちを持ってあんなことをしたら、同じ目にありますよ！ようくおぼえておきなさい！さあ行っいいですよ。ホップ！」

魔女の合図で馬たちはおとなしく馬車をひき出しました。先輩の馬は「ヒヒーン、ありがとう」といなき、横の馬はうれしそうに頭をあげてブルブルと鼻をならしました。

駈者台ではおじさんは不幸せそのものみたいにすわっていました。「おれはもう一生、どんなムチもさわらないぞ！」とふくれあがった自分の鼻を感じながら心に誓いました。



Ovaĵo

MAEDA Y

Unu el atentindaj rimarkoj, kiam vi vojaĝos eksterlanden kun eksterlandaj esperantistoj.

Vi memoru la nomon de via plejŝatata manĝaĵo en tiea lingvo, helpe de tiea esperantisto. Mia plejŝatata estas "Medamajaki" Ĝia nomo en Esperanto, laŭ la Japan-Esperanta vortaro, estas "rondrosta ovaĵo", tamen tiu vorto ofte estas ne komprenata eĉ de tiea esperantisto kaj devos pene klarigi tiun menuon plu al la esperantisto.

Cetere manĝo estas la plej grava afero dum eksterlanda vojaĝo por teni vian sanstaton plibone.

Do, "Medamajaki" estas en tiea lingvo:

En la franca lingvo: "O-pla" (Ovo plata aŭ Ovo sur plado 'telero')

En la germana: "Spigel-ai" (spegul-ovo)

En la usona: "sani said ap" (sunumita supraĵo)

Ŝatatan aĵon mi aparte bone memoris nur per oreloj kaj tiu memoro multe helpis min kaj mi estis feliĉa, kvankam oni postulis kroman pagon por la mendita ovaĵo. Estis interese, ke franco, germano kaj usonano esprimas tion diverse.

Se temas pri "Takojaki" en Japanio, eksterlandaj vizitantoj kompreneble ne konas tiun vorton, kvankam tiu japanecas manĝaĵo ofte plaĉa al ili, do, ili devas kuraĝi memori tiun japanan vorton prononce.

Ruĝa Pluvo

No. 3

EGAŬAHarukuni

Apenaŭ ni venis al la rivero, tra la ĉielruĝo eksonoris viglaj bruoj de la bombaviadiloj B-29. La rifuĝantoj momenton ekmutis. Nur tusetoj kvazaŭ konscie premataj kaj esploroj de beboj sur dorsoj de iliaj patrinoj aŭdiĝis plurloke sur la riverkampo, simile al silento antaŭ uragano. Kelkaj bombaviadiloj jam komencis giri super la kastero Ŭakajama sur monteto rigardebla de ĉiuj anguloj en la urbo kaj ŝutis lumraketojn. La kastelo reliefe lumigita sin montris tra la nokto kvazaŭ la lasta figuro super la loĝantoj. La silueto faris nin neordinare sentimentalaj. Ni rigardis la scenon de tragedio haltante senspire sur la digo.

Tuj post tiu malica aŭ eĉ majesta preludo, trafite per bomboj, la kastelturo, la simbolo de la urbanoj flagris kaj disfalis kun flama ŝpruco. Defore alflugis malĝojkrioj. Tie kaj ĉi tie maljunuloj komencis adorkliniĝi; ĉu por sia sekuro aŭ por fuĝo de tiu teruro? Ankaŭ mi trovis min, ke la piedoj rigidiĝis katenite kaj la dentoj grincis pro la teruro. Poste nenombreblaj bombaviadiloj sieĝis la tutan urbon kaj surŝutadis brulbombojn senĉese de ĉirkaŭo al la centro. La aero zumadis kaj pograde fariĝis luma pro la brulego, kvankam la nokto profundigis. Kvazaŭ en krepusko, la bombaviadiloj videblis klare. Brulbomboj senĉese kaj dense faladis postlasinte fajretojn sur siaj falvojoj kiel ruĝa pluvo. Panjo forte tiris min ĉe la rimeno, kiu spontane ektritis al tiu iluzia beleco, kun sirvoĉo, "Kien vi! Gardu vin!" Ĉe ŝanceliĝo mi rimarkis min kvazaŭ sorĉita.

Ruĝa pluvo abrupte duŝis nin decape. Ĉiuj preskaŭ

samtempe sin jetis en la riveron. Kial en riveron? Ĉar oni kredis, ke brulbombo ne mortigos krom rekta trafo kaj ne tiom grave brulvundos en akvo. Ĉiuj enakviĝis en malprofundaĵo ĝis brusto kaj direktis sian vizaĝon tre atente al la ĉielo. Kiam la bomboj alŝutiĝis, ĉiuj tuj ŝirmis sin per subakviĝo. Tia baniĝo estis neevitebla kaj humiliga agado. La rivero estis tiom plena de homoj, ke mi devis pusiĝi inter ili. Panjo firme prenadis mian manon por ne perdi min. Laŭ la ripetado de tia subakviĝo mi pli kaj pli perdis la forton el mia korpo kaj sentis ĉirkaŭ la mentono nur tremadon de la klakantaj dentoj. Akvobarilo el ligno apud ni alŝutite ekbrulis kaj la kadro el ferbetono krakis ĉiam ĉe kreviĝo. Ruĝa pluvo fariĝis pli forta. Beboj ekploregis sur dorsoj de siaj duonfrenezaj patrinoj kaj fine kvazaŭ konvulsiintaj. Iu avertis per laŭta voĉo, "Ba, bruega! Ĉesigu ploron! Se ne, malamikoj celos nin." Sed des pli brua fariĝis kriegaĉoj kaj plaŭdoj de rifuĝantoj sur la bordo. Tie kaj tie abruptis korsiraj ekkrioj. : "Ne mortu panjo!" "Regu vin forte!" Multe da homoj kuŝis vunditaj. Kelkaj sternis sin senmovaj sur herbaro, verŝajne mortintaj rekte trafite. Ĉirkaŭ ili respektivaj familianoj aŭ staris silentaj kun plorsinglutoj aŭ plorkriis jam forgesinte sin mem ankoraŭ sieĝantan de la danĝero. Ĝemoj kaj ploroj en obskuro raŭkiĝis inter la bruo de la fuĝantoj. (daŭrigota)

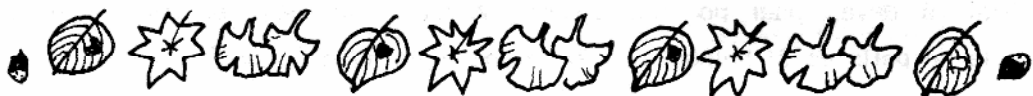



'98 ZAMENHOFA FESTO

12/5土

1年のごぶさた

ザメンホフ祭

1年のごぶさた

和歌山緑丘会

◎日時：1998年 12月 5日(土)
13:00~15:00

◎会費：当日会費1000円
(コーヒー、お菓子、軽食あり)

◎会場：昨年と同じ サロン「会」

市内、元寺町南の丁

TEL 0734-31-3004

長崎屋の西南約100メートル

その他の会費の受付：牛島さん

1999年度 緑丘会 3000円

JEI 6400円

KLEG 3800円

(参加者は福引き用の賞品として1人1個、不要品又は2~3百円程度のものをご用意下さい。)

Necesejo pagata

MAEDA Y

Dum nia agrabla tramigrado en Francio, ĉe "Sacré-Coeur" (Sankta koro -bazi-liko) en Parizo kaj eĉ ĉe Fonto-Vokluzo en Provenco, konsterne oni postulas al ni pagon por necesejo. Maljunulino sidis ĉe la neceseja enirejo kaj rigardis la enirontojn.

Post nia neceseja uzo, Léo Ŝerce murmuris:

"Kial ni devas pagi por nia propra laboreto? Almenaŭ por mia laboreto, mi tute ne petis de ŝi helpon, nek ŝi helpe tenis mian ...ilon."

VERDA MONTETO

Redaktita de fukumoto hirotsugu (dumonata) N-ro 104

ABC エスペラントかるた

文：奥村林蔵

ESPERANTA LUDOKARTO

絵：松下享代

(No. 5)

Montaro nebule vidiĝis fru-matene.
Nova vesto bone sidas ĉe la reĝo.
Oblikve glite skias knabino.
Polus-stelo brilas sur-kape trankvile.

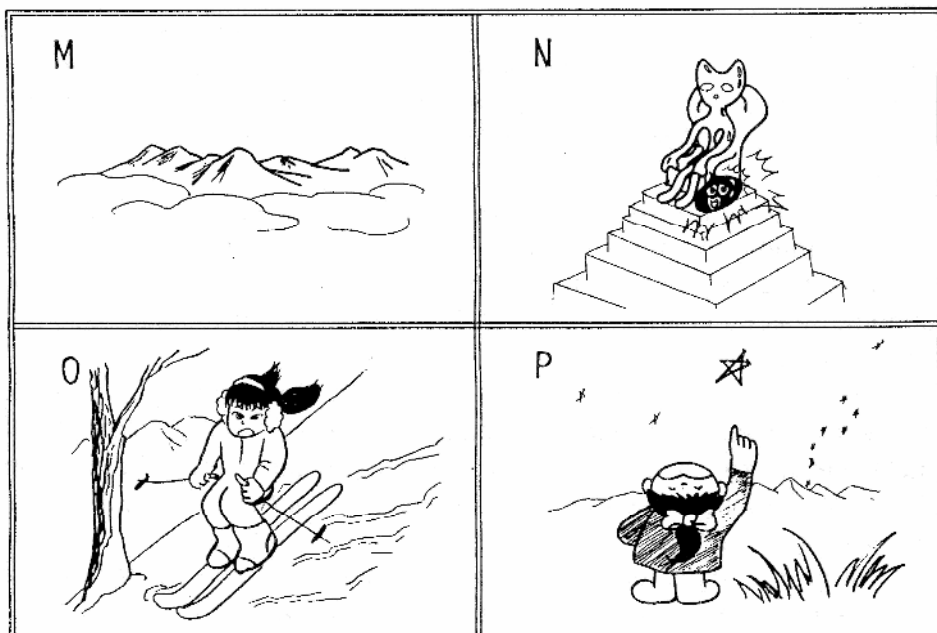

EN KOJASAN

Leo ROBERT

仏教の聖地、高野山で日本の着物を着ているのは「長い鼻の」私たちだけ。宿坊の枕は堅くて良く眠れなかった。日本文化への見方は???

Post la kongresa semajno en Tokio, nia amiko Yonemi Maeda, mia edzino kaj mi, ni trio pe veturis suden por partopreni en postkoongresa semajno en Kioto. Kaj trian semajnon ni pasigis en Wakayama gastigantaj de nia amiko. Danke al li pliriĉiĝis nia spertado pri la vere japaneca vivmaniero.

Interalie mi memoras pri ekskurso al la pilgrima loko Kojasan. Tien ĉiĉerone akompanis nin s-roj Maeda kaj Egawa. Tuj post alveno ili kondukas nin al la gastejo, iu monaĥejo, kie ni tranoktos. Laŭ iliaj konsiloj ni ĉiuj - kompreneble inkluzive ili - anstataŭigas niajn eŭropecajn vestaĵojn kaj ŝuojn per kimonoj kaj getaĵoj je nia dispono en ŝranko; kaj ekiras tra la stratoj ĝis la tombejo, pilgrimcelo en tiu 15-a de aŭgusto. Survoje ŝajnas, ke la preterpasantoj iom mire, kaj eble kun interna malica rideto, ekrigardetas al ni: Ili ĉiuj surportas eŭropstilajn vestaĵojn, nur ni "longnazuloj" aspektas pure japanece! . . . Sed nenies iom moka esprimsigno: trafa sperto pri la ĝentila diskreteco japana. . .

Post vespermanĝo - kompreneble per bastonetoj, kiujn ni tiam lerte kapablas uzi - ĉiu el ni rapide mempreparas sian liton elprenante matracon, kapkusenon, kovrilon el murŝranko kaj aranĝante ilin sur tatamo. Nia manĝoĉambro jam fariĝis dormoĉambro; kaj nun bonan nokton!

Verdire mi ne tre bone dormos, ĉar mi ofte pensas pri la hejma lito kun multe pli mola matraco! . . . Krome la ŝtone malmola cilindro-forma kapkuseno daŭre lokas sin rekte sub la kapo anstataŭ obeeme resti ĉe la kolo! . . . Tiel, ke mi plezure bonvenigas taglumon kaj ellitiĝ-momenton.

Kolo kaj dorso doloretas; sed ne gravas, malgraŭ tio gaja ja estas ekvekiĝo. Rapide malaperas matracoj, kovriloj, kapkusenoj en la murŝrankon; kaj la dormoĉambro denove fariĝas manĝo-ĉambro por ricevi matenmanĝon. Admirinda praktika zorgo por ŝpari spacon, ankaŭ por simpligi mastrum-laboron, kio ne konstateblas en Eŭropo.

Kaj, kiel agrable gimnastiko por bele enkonduki la tagon, nia ĉiĉeron-gastigantoj instruas al ni la ministan dancon. . .

Memorinda vivevento!

バブディン夫妻(フランス)の和歌山訪問

和歌山の姉妹県、南仏のピレネー・オリエンタルの県都ペルピニャンより10月25日から29日の間、文通相手の S-ino 日下恵美さんを訪ねてバブディン夫妻が来和した。日下宅と江川宅でホームステイをして、日本の家庭の味を堪能してもらった。夫のジルベルトさんはフランスの新幹線TGVの自動安定制御の技師で、妻のクリスチアーナさんはフランス語の教師、共に定年を機会に日本を旅行した。和歌山では、楠見小学校の見学(校長先生の案内もあり)と、生徒の給食も見せてもらった。紀伊風土記の丘、マリーナシティとヨーロッパ、万葉館、和歌浦と新和歌浦、和歌山城を案内。特に27日の夕刻の、サミデアーノで鍼灸・マッサージ・指圧を開業している宮本鍼灸院の訪問は喜ばれた。夫妻の疲れを癒すための鍼灸と、東洋医学の説明には、またとない経験であったと大変感謝された。

— 江川 治邦 —

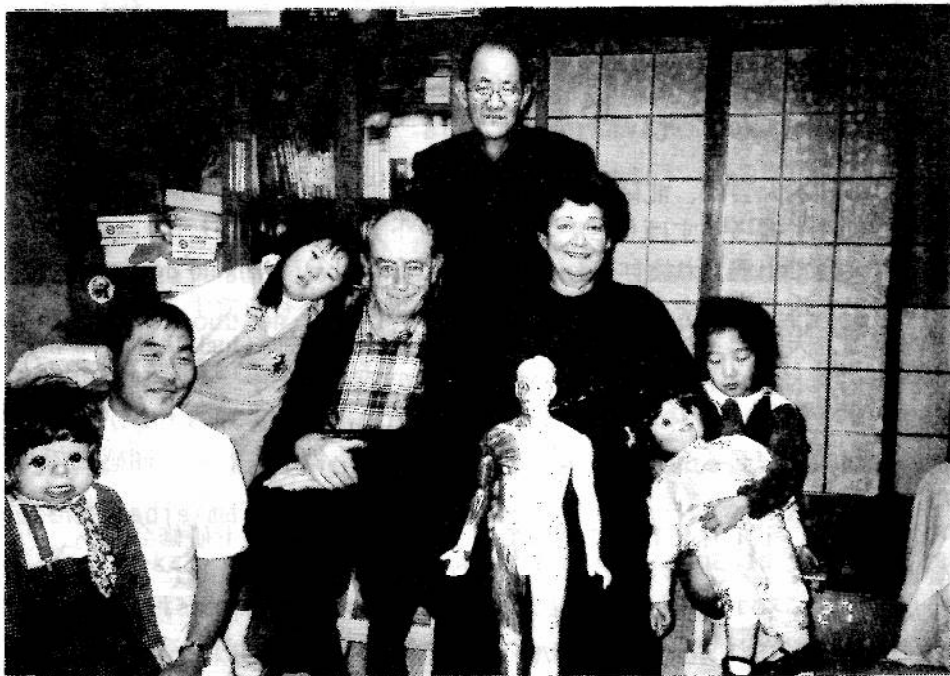



エスペラント劇「命数計算」

昨年の日本大会は、北陸金沢で開催されましたが、前回の阿波池田どの大会に負けず劣らずすばらしいエスペラント大会となりました。

日本大会で上演されたエスペラント劇「命数計算 (kalkulo de vivjaroj)」は小野忠人氏の脚本を、川西徹郎氏がエス訳されたものです。

内容は、天界で主神（私）が生神（川西氏）と死神（Joel 氏）に命令して、ザメンホフ博士の命数を決めていくというものです。この劇を観ただけで、ザメンホフ博士の生涯に起こった大体の出来事を知ることができます。今回は前UEA会長のイー・チョンヨン氏も観劇され、一同感激でした。

この劇は、11月22日に亀岡で開かれたエスペラント研修会でも、再演されました。こちらでも「命数計算」は好評を博しました。研修会の参加者は32名で、この日は私たちの他にもエスペラント劇「庚申堂の怪」や寸劇が披露されました。これから益々エスペラント劇が上演される機会が増えていけば、エスペラントの普及に大いに役に立つと思います。

（青山夏子）

第2回アジア大会 (ベトナム) への招待

Bonvenon en Vjetnamio !

La 2-a Azia Kongreso de Esperanto, Hanojo 22-25-an Aŭgusto 1999

Vjetnamio

(El la unua bulteno de la kongreso)

Lando de "doi moi". Lando de firma renoviĝo.

Kiel miriga ŝanĝiĝo! Post ununokta dormo, ekaperas io nova en la lando. Tiuj, kiuj faras la duan viziton al Vjetnamio havas la samajn rimarkojn pri la tieaj ŝanĝoj. Vjetnamio rapide moviĝas al radia estonto dank'al la nova politiko de "malfermata pordo" de la registaro.

Nove establitaj konstruaĵoj, ridetantaj vizaĝoj, multkoloraj vestaĵoj, viv-nivelaj ascendoj, seninterrompaj kurentoj da veturiloj kaj motorcikloj, marketoj plenaj de lokaj kaj fremdlandaj varoj... povas vidiĝi ĉiuangule.

Cetere, apud rapide ŝanĝiĝantaj ĉeflokoj kiaj Hanojo kaj Ho Chi Minh-urbo kaj industriaj teritorioj, tio kio forte allogas vizitantojn al Vjetnamio estas ĝia nevundebla beleco en la natura pejzaĝo restanta por ĉiam neŝanĝita.

La mirinda Ha Long Golfo kun pli ol 3000 insuletoj kaŝantaj variajn grotojn, la ĉamantaj malnovaj stratoj de Hanojo, la misteraj tuneloj de Cu Chi, la antikva reĝa Citadelo klasifikita kiel Monda Heredaĵo, la aminda vivo kampara en la Mekong Delto, minoritataj triboj en montaraj regionoj, frate intima malnova popolo tuj akireble ĉe taso da verda teo, belaj fraŭlinoj kaŝantaj siajn ridetojn sub palmfoliaj konikaj ĉapeloj, ĉarmoplenaj talioj sub la tradicia ao dai (longa robo), sunbronzumitaj knaboj senĝenece sidantaj sur bubaloj, sampanoj glitantaj sur trankvila rivero, feaj kavernoj kuŝantaj profunde en ŝton-montoj, sunaj plaĝoj etendiĝantaj ĝis pli ol 1000 mejloj... la tuta pentraĵo pitoreska kaj impresa de tradicia Vjetnamio ankoraŭ restas tie spite de la rapida ŝanĝiĝo de la homa vivo.

Tio estas kontrasto fascinanta vizitnatojn. Vi lasu malantaŭen la bolantan urbon, montu sur turismobuson kaj ek al translimo, vi tuj povas flari la riz-grenon, gustumi freŝajn dolĉajn fruktojn kaj aliajn lokajn delikataĵojn, kaj paroli kun plej spitet-simplaj homoj. Aŭ vi povas sterniĝi sur blanka sabla plaĝo, aŭskultante la ondojn el la smeralda maro. Vi sentos vin komplete malstreĉata tiel, kiel ĉiuj viaj ĉagrenoj estus fandiĝintaj for.

Vjetnamio, kies popolo estas konsiderita kiel kuraĝa, inteligenta, laborema kaj gastama, nun malfermas larĝe sian pordon por akcepti la geesperantistojn de Azio samkiel de la tuta mondo, efektive volas amikiĝi kun ĉiuj popoloj en sendependo, paco, disvolviĝo kaj prospero.

ベトナム 1999年8月22日～25日；ハノイ……………(大会案内第1号から)

ドイ・モイ (刷新) の国、ベトナム。きっと新しいことが見つかる国。

驚くべき変化！一夜過ぎればまた何か新しいことが起こる。二度訪れれば、その変化に気付く。ベトナムは政府の新しい「門戸開放」政策で輝かしい未来へ急速に進んでいる。

新築された建物、笑い顔、色鮮やかな服装、生活水準の向上、乗物とオートバイの尽きない流れ、特産品や外国産の品物でいっぱい市場、これらはどこへ行っても見られる。

さらに、急速に変化しているハノイやホーチミンのような都市や、工業地帯のすぐ近くには永遠に何も変わらない自然の、けがれない美しさがあり、訪問者を強く引きつける。

隠れた様々な洞窟もある3000もの島でできた素晴らしいハロン湾、ハノインの魅力的な古い通り、クチの秘密のトンネル、世界遺産に指定された古代の城塞、メコンデルタの愛すべき農民の生活、山岳地帯の少数民族、一杯の茶でたちまち親しくなる人々、ヤシの葉っぱの円錐形の帽子で笑顔を隠す、アオザイ (ベトナム服) に包まれた魅力的なスタイルの美しい少女たち、水牛にこともなげに乗っている日焼けした子供たち、波静かな河を滑るように行くサンパン、岩山に深く隠されたおとぎ話のような洞窟、1000マイルも続く太陽の降り注ぐ砂浜。人々の生活はめまぐるしく変わっているが、伝統的なベトナムの風光明媚な印象的な風景はまだそこに残っている。

この対照的な点が訪れる人々を魅了する。沸き立つような都会を後にして、バスに乗って郊外へ出てみれば、すぐに稲の香りを嗅ぎ、新鮮な甘い果物等を味わい、純朴な人達と話すことが出来る。それとも、白い砂浜に寝そべり、紺碧の海の波音を聴くのもよし。あなたの心の悩みも解けてしまい、完全にくつろいでいるでしょう。

ベトナム、その民は勇敢で、賢く、働き者で、訪れる人を歓迎する。ベトナムは今、世界中から、またアジアからのエスペランチスト達を受け入れるために、扉を大きく開けている。実際に、独立と平和、発展と繁栄の中で全ての人々と仲良くなりたいと願っています。

Ruĝa Pluvo

No. 4

EGAŬA Harukuni

Persista atakado daŭris. Tempo treniĝis. Sed fine ektagiĝis. Tamen pro la brullumo, oni ne povis scii, de kiam krepuskiĝis. Forpasis de ni la ruĝa pluvo. Sed ĝi ankoraŭ faladis en la urbocentro. De sur la digo videblis ardanta urbo kun flamo, kiu kolorigis eĉ la firmamenton ruĝa.

"Ve, mia domo brulas." ĝemis unu viro.

"Tiu flagranta direkto certe estas mia vilaĝo. Dio, savu miajn geavojn el la brulego, kiuj obstinis preferi morti sur tatamo en sia domo ol ekstere rifiĝinte el ĝi" priploris alia virino.

Matene. La urbo jam perdis sian tutan figuron detruite dum nur unu nokto. En ĉifonita vestaĵo ni senkonscie kaj lante trenis pezajn piedojn al respektivaj domoj eble jam forbruligitaj. Ankoraŭ subbrulantaj aŭ elbrulintaj konstruaĵoj laŭ returna vojo baris nin. Bovoj kaj ĉevaloj kuŝis mortaj sur vojrandoj, montrante intestaron kaj kelkaj ellasis rostodoron. Sed ĝi estis neniom apetitveka eĉ al ege malsataj preterpaŝantoj. Sennombreblaj kadavroj sur ŝoseoj restis forlasitaj. Karnoj kun sango kiel piedoj aŭ brakoj disiĝis inter kadavroj kaj apud tie senforte spirantaj homoj dolorĝemadis mallaŭte, "A---kvon! He, helpu min!"

Korpe kaj mense elĉerpitaj hombuloj vagadis senpove sur forbruligita kampo, kvazaŭ en vakuo ĉion forprenita.

----- Por kio homoj militas? Aŭ por kiu? Ĉu por paco per mortigilo? ----- Mi kriis en la koro, ke ĉiu plenaĝulo en

la tuta mondo estas malsaĝa kaj eĉ frenezas

----- Civiluloj toleras ĝisvivadon tuj apud morto, dum militistoj fanfaronas buĉadon kaj detruon kontraŭ malamiko. Kaj eĉ post venko, kio retos? For la milito, tiom turmentanta kaj ignoranta la homecon! Nur militistoj batalu unu kontraŭ alia en fora loko senhoma ĝis morto! Kio estu por la patrujo! -----

Sed, ----- sed post ĉio, la homaro ne povus rekonigi pacon sen milito, ĉu?

Subite ekgutis pluvo ne ruĝa kiel sango sed pura. Bruletoj estingiĝis kaj fariĝis nebulo, trans kiu ankoraŭ restus memstara kaj memhelpa flameto.

Ĉiuj mienis ial trankvilaj, ĉu pro tio, ke ne plu ekzistos tia mizero ol nun kaj ĉiuj jam estas egalaj sur la ruino.

Antaŭ multaj, multaj jaroj la tragedio okazis kaj gravuriĝis en mia koro eble por ĉiam.

Ĉe kuracejo

MAEDA Y

Maljuna kuracisto palpis pulson de maljunulino. Li ne povis tuŝi pulson de la pacientino.

"Strange mi ne tuŝas vian pulson."

kaj li esploris ĝin plu ĉe aliaj lokoj.

La pacientino malafable diris:

"Ĉar mi tute ne havas intereson pri vi."

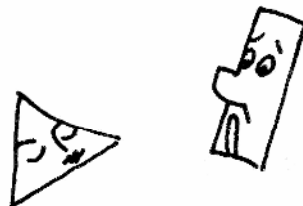

白浜でエスペラント講習会を開催

平成10年10月10日午前10時、白浜エスペラント館に於いて、第1回日のエスペラント講習会を開かせていただきました。

今回、参加者のほとんどが初めての方でしたので、まず、アルファベットから始めさせていただき、発音の仕方、読み方と接頭辞、接尾辞まで進みました。なかにはローマ字を読むこともほとんど初めての方もおられて、悪戦苦闘してようやく自分の名前をエスペラントで書けるようになられました。

簡単な慣用表現も学習し、最後にエスペラントのメリットであるパスポートセルボについて説明し、エスペラントは差別がなく、人間として誰もが同じ位置で話しができること等をお話し、「ぜひエスペラント語を身につけて、いっしょに韓国へ行きましょう。」で締めくくりました。

来年4月に韓国で合宿が開催されます。韓国は近くて遠い国で、いまだに両国の間には溝があるようです。エスペラント語こそ両国間の友好関係を築くすばらしい橋渡し言語だと思います。

初日の講習生は3名でした。現在週1回のペースで夜間の勉強会を継続しています。また11月28日には田辺でエスペラント講習会を開き、エスペラントのすばらしさについて講演を行いました。スライド上映と学習も行い、参加者の方から「エスペラントというものがどういうものかわかってきた。これからも勉強したい」、「今度設立する会社の名をエスペラント語で付けたい」等のお声をいただきました。この日の参加者は12名でした。

白浜エスペラント館 青山夏子 (電話：0739-42-5419)

Virino revenas hejmen kaj diras al sia edzo: "Oni ĵus perfortis min en la enirejo!"

"Iru do al la kuirejo kaj manĝu citronon."

"Ĉu tio helpas min?"

"Ne, sed certe forigos tiun rideton."



(El "MONATO" aprilo, 1993) (Verŝita de Henri Krobbs el Nîmes)

1998年会計報告

(平成9年12月16日～平成10年12月15日)

収入の部

| 項目 | 金額 | 備 考 |
|-------|---------|----------------------|
| 前年繰越し | 56,001 | |
| 会 費 | 81,000 | 年会費 18名、会費 22名 |
| 会員割引 | 9,920 | KLECT 4800、JEL 5,120 |
| 景 付 | 500 | |
| 復金利息 | 210 | |
| | 147,631 | |

会費の振込は郵便振替をご利用下さい。

振替番号 00960-8-3630

名 義 和歌山緑丘会

会費は年3000円(家族・学生は1000円)

会計係 電640-8412

和歌山市狐島 65-12

牛島 美恵子

支出の部

| 項目 | 金額 | 備 考 |
|------|---------|-----------|
| 通信費 | 26,870 | 切手、ほか代 |
| 印刷費 | 72,555 | V.M印刷代 |
| 事務用品 | 10,295 | 封筒、紙代 |
| 会議費 | 11,063 | 飯、お茶、菓子代他 |
| | 120,783 | |

| | |
|------|---------|
| 収入の部 | 147,631 |
| 支出の部 | 120,783 |
| | 16,848 |



'98 ZAMINIKOMA-FESTO ではヒリピンから来られたBonifacio Quirozさん(残念ながら写真に写っていません)も参加して楽しい半日を過ごしました。

和歌山 WAKAYAMA

Marto, Aprilo 1999

VERDA MONTETO

Redaktita de fukumoto hirotsugu

(dumonata) N-ro 105

ABC エスペラントかるた

文：奥村林蔵

ESPERANTA LUDOKARTO

絵：松下享代

(No. 6)

Roso plenas. Jam aŭtuna malvarmo.

Soldato mortis vane en herbej'.

Ŝoforo mi stiras ĉiam singarde.

Tono milda sonoras ekster fenestro.

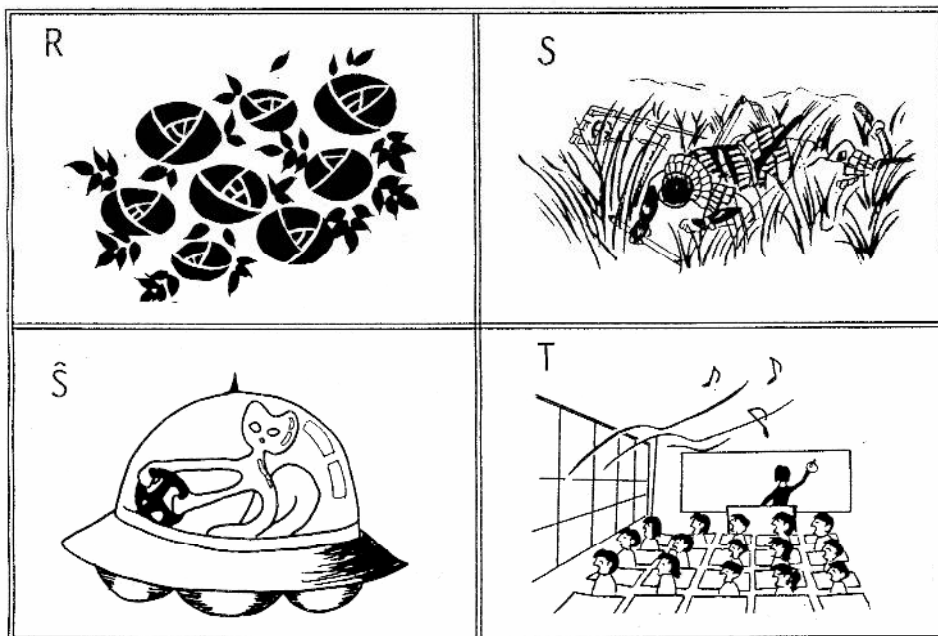



ルドヴィーコ・ザメンホフの謎 No. 1

ボリス・コルカー
(アメリカ、オハイオ州)

「MONATO」1997年12月号より

「MOVADO」1998年12月号に、筆者の好意で第2部を加えて寄稿されました。

~~~~~ はじめに ~~~~~

エスペラントの創始者について書かれた本や記事はたくさんありますが、謎も数多（あまた）残っています。私はその謎の出どころについて、特にいちばん確かな根拠をもった書物で慎重に調べてみました。その書物というのは P V Z 即ち Plena Verkaro de Zamenhof という本（日本の Ludovikito 出版）の一部です。[訳註：Ludovikito は京都のいとうかんじ氏の筆名。ザメンホフの名前の Ludoviko に受身の -it をつけて、「ルドヴィーコに魅せられた人」というほどの意味。]

「伝説ぬきのザメンホフ伝」

「ルドヴィーコ論への招待」

(両方とも Ludovikito 編)

「ルドヴィーコ論書翰」

(いとうかんじと Naftali Maimon 及び Gaston Waringhien との交換文書)

「どうにか完結できたその後日譚」

「巨匠ザメンホフの業績を共に祝った無名の人たち」

(この2書は、いとうかんじと Gaston Waringhien との交換文書)

そして、また私独自の研究も加えて、今日ここに発見した若干の事実や推測を、簡潔な質疑応答という形で紹介します。

問： エスペラント博士という筆名で発表された第一書には、著者の住所は以下の様になっています。

adreso de l' aŭtoro:
al sinjoro d-ro l. zamenhof'
por d-ro esperanto
en varsovio

著者の住所
ザメンホフ博士 様 方
エスペラント博士 宛
ワルシャワ

ワルシャワはそれほど小さな町だったのでしょうか、それともこんな宛名で十分届くほどザメンホフは有名な人だったのでしょうか？

答： それはほかでもありません。ザメンホフは当時、市の中央郵便局の私書函か留置郵便で手紙を受け取っていたと思われます。

問： ロシアの検閲は、エスペラントとどう関わっていたのでしょうか？

答： はじめは無視。しかしその後当局は、本の発行禁止をしばしばやりました。そこでザメンホフは（許されていない）"ヤミ"出版を敢えて何回かやったり、既に検閲の通った原稿に訂正や追加を差し入れたりしていました。ある時それがバレて、ペテルブルグの主任検閲官からワルシャワの印刷屋に命令が来て、既に印刷されていた学習書1万部（まさに1万部でした）から、2ページ切り取れということになりました。幸い、この切り取られた2ページは、数年前、ロシア検閲局の古文書の中にあつたのを私が見付け、それを Ludovikito が P V Z に発表しました。雑誌「Esperantisto」がロシアに持ち込むことを禁止されたことはよく知られています。（これでエスペラント運動は、ほとんどその芽を摘み取られてしまいました。）それよりもあまりよく知られていないのは、（レオ・トルストイが、その雑誌に書いた記事がもとで発禁になったのですが、その）レオ・トルストイの、知り合いのロシア詩人アポロン・マイコフが当時、外国出版物検閲委員会の長をしていたので、トルストイは彼に掛け合って、発禁を解除してもらいました。なおトルストイは、自分の経営している出版社 "Posrednik" でこの雑誌 Esperantisto の発行を引き受けようと提案するつもりだったのでした。が、エスペランチストたちは他の方法を見付けました。すなわち、新しい雑誌「Lingvo Internacia」の発行。 （続く）

（訳及び註：前田米美）

「紀州の連れ小便」と世界大会

江川治邦

ベストセラーのエスペラント原作小説、Cezaro Rossetti の < Kredu Min Sinjorino! > に次のような一節がある。これこそまさに「紀州の連れ小便」か、と目を丸くした次第である。以下、一節を紹介する。

Post iom da tempo li haltigis la aŭton kaj diris,
"Sciu, ĉi tiu pejzaĝo estas tiom bela, ke mi sentas devon fari al ĝi
omaĝon. Pardonu min, sed mi volas eliri por solene aspergi la
herban randon ..."

"Mi helpos vian celebron."

如何ですか。あなたなら、こんな場合どんな表現をしますか？

ところで、南仏 Montpellier の第83回世界エスペラント大会で、私は1日遠足を、「輪になって踊ろう」の歌で有名なアヴィニョンの橋のあるローヌ川沿いの Avignon にした。大型バスに揺られて各国のエスペランティストと歌をうたったり、お喋りをしながらの ekskurso は格別に楽しい。アヴィニョン見物のあと、ぶどう畑に囲まれた閑かな丘の上に建つレストランで昼食をとった。

私の臨席は、同年齢のハンサムなドイツ人。共に第2次世界大戦の空襲を経験した仲で、すぐに親しくなった。会社の現役に黄昏を共感する年頃の2人は、女房はエスペラントに非協力的でむしろ英語の時代だと、相手にしてくれない等、愚痴をこぼし合いながら赤ワインを傾けあった。2人でボトル一本を開けた頃、共に小便に席を立った。トイレに3箇所しかない便器に、20人程が3列になって辛抱強く、慎重な面もちで並んでいた。今にも pisi しそうに駆け込む同志もいる。楽しい宴席とは異なった etoso を感じた私は、鼻歌交じりに歌をうたい始めた。

En la mondon venis nova sento, ...

この himno を聞き始めた同志は、いっせいに歌い出した。 atendantoj も aspergantoj も。そして歌い終わって、トイレが笑いの渦に化した。宴席に戻った私に、彼等は「楽しかった。もっと飲んでくれ！」「あなたの愉快的な sprito を聞かせてくれ！」と言ってワインを注いでくれた。

以上、「連れ小便」にちなむ私の anekdoto はこれまで。

ARMADO ?...

MALARMADO ?...

ĈU NEEVITEBLA ESTAS MILITO ?...

Leo ROBERT (Francio) No. 1

軍拡？ 軍縮？ 戦争は避けられないか？

レオ・ロベール (フランス)

Mi iam proponis verki enkondukartikolon por ebla debato pri tiu grava temo, kiu ja koncernas ĉiujn homojn. Ĉar laŭ mi plej valoras faktoj prefere al abstraktaj asertoj, tial la unua parto konsistos el propraj spertoj kaj memorajoj. Pro tio mi neeviteble estos devigata ofte uzi unuapersonan pronomon. Bonvolu pardoni pro tia stilformo, kiun mi fakte ne tre ŝatas.

私はかつて、すべての人に深くかかわるこの重大テーマについての討論のきっかけになる記事を書くことを提案しました。抽象的な主張よりも、事実が最も有効だと思うので、この記事の前段は、私個人の体験と記憶を盛り込むことになります。それで一人称代名詞（私）をたびたび使わざるを得ないことになりました。私にはあまり好ましくないこんな書き方をどうかお許し下さい。

JUNAĜA VIVPERIODO STAMPITA DE DU MONDMILITOJ

二つの世界戦争によってきざまれた青少年時代

Mi naskiĝis en la jaro 1914; precize la 3an de julio, el kio facile estas dedukti, ke la 2an de tuj posta aŭgusto mia patro mobilizite devis forlasi hejme bebon unumonatan, krom du aliaj infanoj ses- kaj du-jaraj. Li malmobilizite hejmenrevenis 52 monatojn poste; mi estis jam pli ol kvarjara. Nek li, nek liaj junaj gefiloj ĝis tiam povis ĝuadi kunvivadon...

私の生まれは1914年、詳しくは7月3日、これですぐおわかりですが、すぐ後の8月2日、私の父は召集されて家に1か月の赤ん坊と6歳と2歳の子どもを残して行かねばなりませんでした。父が召集解除されて家に帰ったのは52か月後で、私はもう4歳になっていました。父もその子どもたちもそれまでは一緒にくらす楽しみはなかったのです...

Feliĉe li tamen eskapis buĉadon kaj revenis laŭaspekte bonstata. Sed en 1932, nur 48 jara li mortis, tre verŝajne sekve de gasatoko suferata en 1917. Antaŭ ol militi li estis kampara etsalajrulo. Post 52 monata infera suferado por defendo de la Patrio, nenia ŝanĝo: daŭre li restis en sama modestega situacio. Dankemo de la Patrio kaj de la riĉaj posedantoj, kies havaĵon li defendis, konkretiĝis en ... medalo ! Kaj li devis konsideri sin aparte feliĉa, ke li ne enviciĝis inter la 1.5 miliono da mortintoj, kaj la 2.5 milionoj da kripluloj ! . . .

幸い父は殺されることなく、見たところ元気に帰ってきました。しかし1932年にわずか48歳で亡くなりました。恐らく1917年の毒ガスのためでした。戦争に行く前は田舎の安サラリーマンでした。祖国を守るため52か月の地獄の苦しみのあと、相変わらず同じつましい生活を続けていました。父が防衛に努めた祖国や資産家たちからの感謝として具体化したものは... 勲章！彼が特に運がよかったと思わざるを得ないことは、戦死150万人、戦傷身体障害250万人の中に入らなかったこと！...

Li kredis, laŭ la tiama propagando, ke lasta estos tiu mulito, tiom terura. Ho ve ! en 1939 liaj du filoj - el kiuj mi persone - siavice estis mobilizitaj por la denove lasta milito !

....

彼は当時の宣伝で、あんなにおそろしい戦争は今後もう起こらないだろうと信じていました。ところが何と彼の2人の息子が1939年、またまた『最後の』戦争に召集され、その中に私も順番で入っていました！...

Mian soldatservon mi jam estis plenumanta de 1935 ĝis 1937, en Maroko, tiama franca protektato, ĉe regimento de marokaj tirajloroj. Dum tiu periodo mi multe lernis pri edukado de la homoj al blinda obeado por mortigo de la tiel nomataj malamikoj; ankaŭ pri aĉa sinteno de la francaj profesie militistaj kadruuloj rilate al la indiĝenoj. Pripensige, eĉ por 23 jara junulo ! .

..

私は1935年から1937年まで、モロッコで兵役に服していました。モロッコは当時フランスの保護領で、私はモロッコ狙撃部隊に入りました。この時期、私はいわゆる敵を殺す教育に盲目的に服従し、多くを学びました。尚、原住民に対するフランスの職業軍人の幹部たちのきたないやり方も学びました。23歳の若い私にも考えさせられることでした。

Tiujn tirajlorojn, en 1939 - 1940 oni sendis al militfronto en Francio, kompreneble en plej danĝerajn lokojn. Por defendi Patrimon ! Ĉu ilian ? . . .

1939年から1940年にかけてその狙撃部隊は、フランスの前線、勿論最も危険なところに送られました。祖国を守るために！軍人たちの祖国を？...

Tiam mi ne plu estis kun ili, sed en regimento konsistanta el tiel nomataj "eksterlandaj volontuloj". Jes ja, volontuloj !... devigataj tial, ĉar oni forpelus ilin translimen se ili rifuzus volontuli. Notinde, ke plej multaj estis juddevenaj rifuĝintoj, kiuj bone sciis pri sia sorto kaze de reveno al hejmlando.

その頃、私はもうその部隊から出て、いわゆる「外人志願兵」から成る部隊にいました。そう、正に志願兵！... 若し志願しなかったら、国境から外に追い出すというから強制的です。この部隊の大多数はユダヤ系の難民で、母国へ帰ったらどんな目にあわされるかわからないことはよく知っていました。

(daŭrigota)

Bruligo de rizŝelo

Maeda Y.

Ĉi tiu fotobildo montras farmistinon laborantan sur rizkampo, kie jam rikoltolaboro finiĝis. Ŝi nun laboras super bruligado de rizŝelo.

Tio estas sufiĉe zorgopostula laboro por ŝi. Ŝi devas senĉese zorgi, kontroli, aĝustigi la brulig-gradon tiel ke la rizŝelo ne komplete cindriĝu sed estiĝu nigra karbo, miksante la ŝelon supren al la fumtubeto.

Tiu duone bruligita ŝelo tre longe kaj efike tenas la varmon de kunmetata ardanta karbo en "hibaĉo" (japana varmig-pelvo) aŭ en "kotaco" (japana tradicia enlita varmigilo, farita el argila kesto kaj cindropelveto kaj metata inter matraco kaj litkovrilo.)

El la fumtubeto eliĝas blanka fumo kaj ŝvebas ĉirkaŭ vasta kvieta

ripozanta kampo kaj fluas al vilaĝdomoj kaj montpiedo. Tia aspekto estas tipe japanea poezia pitoresko, la ferma ceremonio post longa peniga rizkultura laboro.

Tia kvieta aspekto tamen nuntempe preskaŭ ne videblas, ĉar la fumo fluas amase al proksima aŭtoŝoseo kaj la nebulo danĝere malhelpas la trafikadon sur la ŝoseo. Dume la vilaĝa endoma varmigo estas anstataŭita de elektraj varmigiloj. Idilio cedas lokon al moderna maŝinismo.



和歌山 WAKAYAMA

Majo, Junio 1999

VERDA MONTETO

Redaktita de fukumoto hirotsugu (dumonata) N-ro 106

ABC エスペラントかるた

文：奥村林蔵

ESPERANTA LUDOKARTO

絵：松下享代

(No. 7)

*Ugviso portis al ni printempon.
Ŭo-vorto ne troviĝas en mia kap'.
Vojaĝante malsana Baŝoo sonĝe kuras.
Zorgo-plene akompanas patro infanon.*

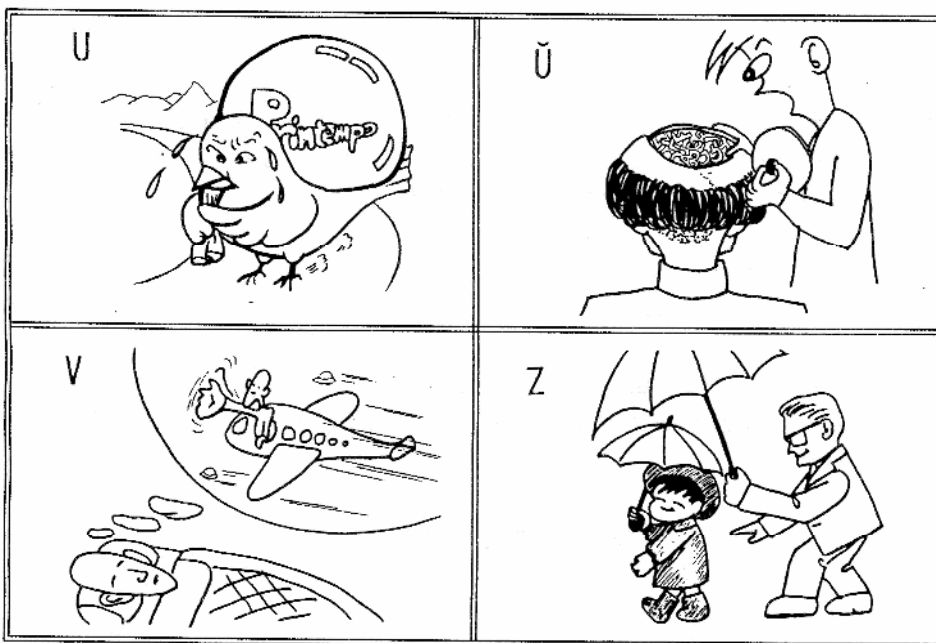



ルドヴィーコ・ザメンホフの謎 No. 2

ボリス・コルカー

(アメリカ、オハイオ州)

問： ルドヴィーコ・ザメンホフはどんな外国語を知っていましたか？

答： 彼の両親とは、ロシア語とイディッシュ語（訳註：東ヨーロッパのユダヤ人が使っていたドイツ語のなまった言葉）で話していました。4歳からヘブライ語を習い、その学力は（後に）旧約聖書全巻をヘブライ語の原書から、独力でエスペラントに訳した程でした。14歳になって、家族がワルシャワのビアリストックに転居し、そこでルドヴィーコはポーランド語も話しました。子どもの頃、ドイツ語とフランス語を習いはじめ、両方ともよくできましたが、特にドイツ語はりっぱでした。その後英語を習い、ことばの形の変化が少ないことから、人工語の文法は最小限にすべきだと考えるようになりました。また、ラテン語やギリシャ語も深く学習しました。その他、イタリア語とリトワニア語についてもある程度学習しました。「第一書」を出してからは、スペイン語、その他いくつかの言語を知るようになりました。

問： ルドヴィーコは良い学生でしたか？

答： 公表されている記録によれば、彼はいつもよい成績で、とてもいい点数をとっていました。ギムナジウム（訳註：6年制の高校）を卒業する時は、銀メダルをもらっています。

問： ルドヴィーコ・ザメンホフは、レオ・トルストイと文通していましたか？

答： トルストイに手紙を書こうとは思いましたが、遂にしませんでした。二人の共通の文通者ヴラディミル・マイノフを通じて連絡は取り合っていました。

問： ザメンホフは、同時代の偉大な作家たち、ロシア人のアントン・チェホフや、ユダヤ人のシャロム・アレイヘムと知り合っていましたか？

答： ザメンホフとチェホフは、同じ頃、モスクワ大学医学部に入学していて、2年間いっしょに学んでいました。だから、お互い知り合っていたのは確かですが、それについての記録はありません。

ザメンホフとシャロム・アレイヘムとは、同じ年に生まれ、ほとんど同じ頃亡くなっています。シャロム・アレイヘムが書いた「高等学校：Gimnazio」という小説を、ザメンホフが翻訳しています。シャロム・アレイヘムは多分エスペラントやザメンホフのことを知っていたと思われませんが、これも記録はありません。

問： Konstanteno Ciolkovskij という人は、ロケットや宇宙探査に関する研究の創始者ですが、ザメンホフは彼と文通していましたか？

答： Ciolkovskij は、ソヴィエト・エスペランチスト連盟 (Soviet-respublik-ara Esperantista Unio) の一員でした。彼はザメンホフから手紙を受け取ったことがあったと書いています。残念ながらその手紙は見つかっていません。Kalugo の宇宙飛行協会も、その手紙を預かっていないとの返事をくれました。

問： ルドヴィーコがモスクワへ出発する時、彼の父は『モスクワでは国際語のことは関わるな。医学をしっかりと勉強せよ』といました。2年後、ワルシャワに帰ってみると、彼の国際語の原稿を、父が燃やしてしまっていたという話ですが、これは本当ですか？

答： 人々はそう話していますが、多分これは伝説でしょう。

問： ルドヴィーコ・ザメンホフの「エスペラントことわざ集：Proverbaro Esperanta」では、ことわざが順不同で、中には重複したものもあるのはなぜですか？

答： 「エスペラントことわざ集」は、彼の父マルコ・ザメンホフが4か国語（ロシア・ポーランド・フランス・ドイツ語）で著作したものに、加筆されたはずのもので、ことわざはロシア語のアルファベット順になっていたのです。（続く）

（訳及び註：前田米美）



「軽快な文体のForge」

江川治邦



エスペラント原作小説に関し、Reto Rossetti の”El la maniko”や Cezaro Rossetti の”Kredu Min Sinjorino!”を Verda Monteto で、ほんの少しばかり、以前に紹介させていただいたが、彼等と同様に軽快な文体で人気のある作者に、Jan Fethke (筆名 Jean Forge) がある。1903年生まれのポーランド人で、映画監督である彼の楽しい短編小説を Forge シリーズで味わうことができる。

abismoj (1923年発行)、Saltego trans Jarmiloj (1924年)、Mr. Tot acetas mil okulojn (1931年)、la verda raketo (1961年)、mia verda brevierio (1974年) は、読み易く、エスペランティストなら是非一冊は読んで欲しいものである。la verda raketo は特におもしろい。値段も手頃で安い。短編で、読み始めると夢中になれる楽しさの内容と、自由奔放なエスペラントの表現はうらやましいばかりだ。日本人の語学は、現在でも日本語に訳すことに重点が置かれているが、創作を志す人ならば、こんな楽しい文体に親しみエスペラントで物事を考え、世界に自己の文化を発信してゆきたいものだ。

今回は、彼の作品から私に興味を持たせた文をいくつか紹介します。皆さんならにご解釈下さい。

◎ *Ŝi sidas apud mi ĉe la tablo. Antaŭ ŝi staras glaso da vino. De tempo al tempo ŝi trinkas malgrandan gluton. Kaj ŝiaj lipoj brilas ruĝe, soife . . .*

「おちょこで酒をちょびりちょびり飲み」に使えそう

◎ *Mi plenverŝas la glaseton, kiun li starigis sur la tablon, kaj eltrinkas ĝin per unu ekgluto.*

「一気に飲み干す」、「ぐいと飲み干す」など、<一気飲み>の表現に使えそう

◎ *Jen staras aŭtomobilo!*

"Halo! Ĉu libera?" mi demandas.

"Jes, sinjoro, kien mi veturigu?"

"Hejmen, hejmen." mi diras.

La aŭtomobilisto ĵetas strangan rigardon sur min kaj diras:

"Tre bome, sed diru al mi, sinjoro, kie vi loĝas?"

「車、空いてる?」「はい、お客さん。で、どこまでいらっしゃいますか?」

「家、家まで」「よろしい、でもあなたは何処にお住まいですか?」

- ◎ Ne kolerigu min per bagateloj !
「馬鹿なこと言って私を怒らせないで！」
- ◎ Mi sukcesis. Mi gajnis la ludon. Huj, kia ludo!
Kia loterio ! Ama loterio, kies ĉefloton mi gajnis . . .
「宝くじの一等賞が当たった」という表現
- ◎ Helpon ! Helpon ! Mi estas dronanta. Mi baraktas freneze per brakoj kaj piedoj - - - Kaj mi baraktas kun malespera ekscito, malfermegas la buŝon kiel karpego kaj ĉiufoje elvomas aerajn veziketojn . . .
「溺れて手足をもがく」、「溺れてアップアップする」という表現
- ◎ Konservu viajn malsaĝajn demandojn por alia tempo !
「そんな馬鹿げた質問は、別の時にしてくれ！」
- ◎ Du fajraj brakaj serpentoj metiĝas ĉirkaŭ mia kolo.
「情熱の両腕が私の首にまつわり付く」
- ◎ Miaj rigardoj ekpendas ĉe la fenestro.
「私の眼がその窓に釘付けになる」
- ◎ ofta flirtemo kun virinoj
「女性との頻繁な浮気心」
- ◎ lia stomako knaris kaj grumblis pro malsato
「空腹で腹がゴロゴロ鳴る」
- ◎ Mi havas allogajn truetojn en la vangoj, kio tre plaĉas al viroj,
「頬に可愛いエクボ」
- ◎ ridegis plengorĝe, la rideto ekmortis sur liaj lipoj . . .
「声を出して大笑いする」 「笑いが彼の口から消え失せた」
- ◎ Mi deziris pro honto subteriĝi.
「恥ずかしくて、穴があったら隠れたい」
- ◎ Li ŝajnis legi el mia vizaĝo miajn pensojn.
「彼は私の考えを、私の表情から読みとったようだ」
- ◎ grandmonda modkreaĵo laŭ Pariza modelo.
「世界的なパリ風ファッション」

◎ paro de novbakitaj geedzoj

「新婚ほやほやの夫婦」

◎ "Mia pacienco nun elĉerpiĝas, Gaston . . . mi nur ripetas al vi ankoraŭfoje : aŭ mi --- aŭ via Esperanto ! Vi devas elekti inter ambaŭ, faru kiel vi bontrovas, sed ne miru pri tio, se iutage nia geedzeco finiĝos kaj disfalos . . . jes, mi eksedzigos vin, jes eksedzigos . . . Vi estas tute knuela, malbona homo . . ."

この文章について、私のコメントは差し控えたい。堪忍袋の緒が切れたエスペランティストの奥様が、エスペラントにいつも熱中している主人に「私を取るのか、それともエスペラントか...」と迫る文章。そして、奥様の方を向いてくれないなら、何時か離婚だ...、というくだりの表現は *spica* な単語と短文で実に軽快な文体を演出している。エスペラントでこんな夫婦喧嘩をしてみたいもんだ。

軍縮？〜軍拡？〜 戦争は〜避けられないか？

ARMADO ?...

MALARMADO ?...

ĈU NEEVITEBLA ESTAS MILITO ?...

Leo ROBERT (Francio) No. 2

PRIPENSOJ DE PLENKRESKULOJ

大人の考え

Pro grava malsano mi bonŝance eskapis verŝajnan morton; kiel konvaleskanto mi troviĝis en Bordoza ĉirkaŭ meze de junio 1940. En la urbo tiam svarmis aŭtomobiloj de rifuĝintoj. Sed, strange ! plej multnombraj estis oficialaj veturiloj kun trikoloraj kokardoj. Per ili tien alveturis ne nur membroj de la registaro, sed ankaŭ, kaj precipe, amaso da generaloj kaj superoficiroj. Dume tra la franca kamparo laŭpove elturniĝis la simplaj soldatoj kaj subgalonitoj entute forlasitaj en retretpaniko. Trafa ekzemplo de konscienca sinteno fare de profesiaj Patrio-defendantoj, volonte leciondonantoj dum intermilita pacperiodo !

私は重病にかかったことによって、うまく虎口を脱出できました。1940年6月の中頃、私は病後者としてボルドーにいました。当時まちには避難者たちの車があふれていました。しかし不思議なことに！そのほとんどは三色旗のしるしをつけた公用車でした。そんな車に乗ってここに来ているのは、政府の役人だけでなく、特に将軍とか上級将校たちでした。一方フランスの田舎の方一帯には、なんとか身をおかして、退却のパニックで放り出された一般の兵や下級士官たちが、避難していました。戦争の合間に、望んで兵士の教育に当たっていた職業的祖国防衛者たちの良心的な態度の好例です。

1945 - Aprilo: gravas tia precizigo, ĉar apenaŭ du monatojn antaŭ militfina armistico okazis la jena evento. Germanaj soldatoj ankoraŭ troviĝis en malvasta spaco ĉirkaŭ la marborda urbeto Royan, tie enferme kaptitaj. Nenia plu espero forkuri por ili . . . Nu, iun tagon ondsimile sinsekvis usonaj bombardaviadiloj enverŝantaj lavangojn da bomboj, kiuj 100% transformis la urbon en ruinamason. De malproksime mi ja vidis tian spektaklon ! . . . Feliĉe la enloĝantoj jam de pluraj monatoj forestis; singardeme la germanaj soldatoj kampadis eksterurbe. Absolute senutila militago, evidente nur detrucela. Kiel ? . . .

1945年4月、この年月を正確に記すのは重要です。というのは停戦のわずか2か月前なのに次のようなことがあったからです。海岸のロヤンという小さなまちのあたりの狭いところに、ドイツ兵がまだ捕虜としてとじこめられていました。脱走ののぞみは全然ありません。そこへある日、波のうちよせるようにアメリカの爆撃機がおしよせ、なだれのように爆弾をおとし、ロヤンのまちの100%を荒廃させました。私はそれを遠くから見ていました！... 幸い住民は何か月前に退避していました。ドイツ兵も慎重にまちの外でキャンプしていました。完全に無駄な戦闘行為、あきらかにただ破壊するだけのこと。なぜ？

Kiel instruisto respondecas pri lerneja vivo mi opiniis min devigata akompani miajn gelernantojn al ĉiujara oficiala

ceremonio okaze de la militĉesiga memortago, la 11a de novembro, ĉe la monumento starigita memore al la "patrio-defendantoj" mortintaj "ĉe la honor-kampo", kiuj tiucele "oferis sian vivon". En la koncernaj paroladoj, tiel de la urbestro, kiel de reprezentanto de la eksmilitpartoprenantoj, neniu vorto favore al paco, al firma agado kontraŭ milito; nur glorado de sinofero al Patrio, de naciismo, instigo al ŝovinismo. . . Psika preparado al venontaj ekstermoj de "malamikoj", ĉu ! Naŭze ! . . . Proprasperte mi povas aserti, ke neniu mortinto plenkonscie "oferis sian vivon"; ankaŭ ke dum batalo penso al "Patrio" tute ne estas la ĉefa zorgo ! . . .

教師として学校生活に責任ある私は、毎年の終戦記念の11月11日、生徒を連れて公式式典に参加させねばと思っていました。祖国防衛者として戦場で命をささげた人たちが偲ぶために立てられた記念碑の前です。市長も参戦者代表などの人たちも式辞を述べましたが、誰ひとりとして平和を大切に、戦争に反対する強い活動にはふれることなく、ただ祖国への献身、国家主義、偏狭な愛国主義を讃えるだけでした。... これでは、また「敵」を倒すという敵がい心を育てるようなものではないでしょうか！なげかわしいことです。私は自分の体験から、どの戦死者も、自分の命を捧げようとは全面的に考えてもいなかったし、戦争中、愛国心は最高のものでもなかったと言えます。

(daŭrigota)

<エスペラント初級通信講座> 開講中

◎受講料：通信費・教材費として2400円（80円切手30枚でもよい）

◎期 間：約10ヶ月、この間3回のスクーリング（発音、簡単な会話、質疑応答）を実施します。

◎講 師：江川治邦（〒640-8481 和歌山市直川2506-2）

◎連絡先：上記講師宛（電話：0734-61-2234）

いつでも始められる通信講座です。関心のある方にお勧め下さい。現在、ニュース和歌山、和歌山新報に講座の案内が掲載され、「トーク紀の川」で紹介され、受講申し込みが8名（内女性6名：4月27日時点）ありました。

VERDA MONTETO

Redaktita de fukumoto hirotsugu

(dumonata) N-ro 107

ルドヴィーコ・ザメンホフの謎



ボリス・コルカー
(アメリカ、オハイオ州)

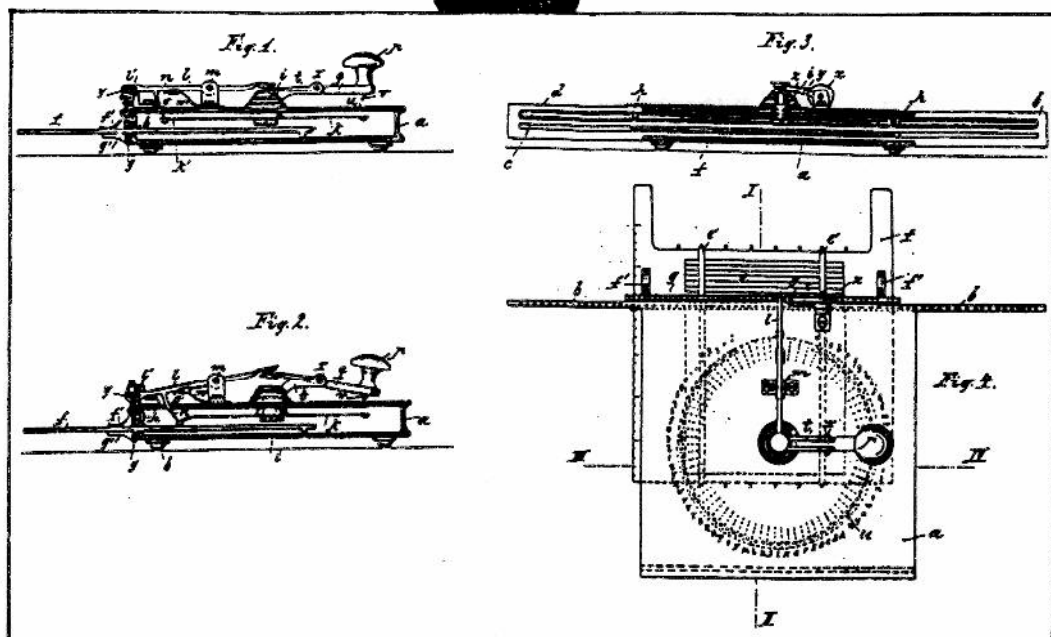

(図面の解説は、3頁にあります。)

ルドヴィーコ・ザメンホフの謎 No. 3

問： エスペラントという名は、何時このことばに付けられましたか？

答： はじめは「エスペラント博士の」国際語と呼ばれていました。はじめて、この名が世に出たのは、1888年11月5日のロシアの週刊大衆雑誌「Niva」に広告として、ザメンホフがこの名を公表しました。

問： エスペラントの文法がたった16条しかないのは本当ですか？

答： 正確に言えば、「第一書」にそのように紹介されています。いろいろな解説がまたいろいろに分解しています。

問： フランスの大統領が、エスペラントの創始者を、レジョン・ド・ヌール勲章で顕彰したというのは本当ですか？

答： これはちょっとお答えしにくいお話です。そういうことがあったのは疑いありません。ザメンホフの上衣にこの勲章のある写真をみんな見えています。このことについてフランスのエスペランチストとザメンホフとの間で頻繁に文通がありました。しかし今明らかにされているように、フランス政府の公式受勲者名簿にはザメンホフの名はないのです。これには訳がありまして、フランス政府としては、ロシア市民であるルドヴィーコ・ザメンホフにフランスの勲章を与えるためには、ロシア政府の同意を得なければならなかったのです。今まで外国市民を顕彰することに何の問題もなかったし、フランスのすぐれたエスペランチストたちの強い要請もあって、ユダヤ人を排斥していたロシア政府の不承認文書が届く前に、勲章が与えられてしまったのです。それで、おそらくザメンホフの勲章による顕彰の事実を、公式に言及するのを避けていたのです。

問： ザメンホフがタイプライターを発明したというのは、冗談ではないのですか？

答： 1891年、ドイツの特許局が、ザメンホフに与えたタイプライター発明特許証が見つかっています。それは印刷機といわれるほどのタイプライターではなく、成功しませんでした。(訳註：別図参照)

1892 年 11 月 29 日

(別図解説)

図 1 は、図 4 の I ~ II の線に沿ってタイプライターのたて断面図、キーは休んでいる状態。

図 2 は、図 1 と同じ断面図で刻字機能をあらわしたものの。キーが作動している。

図 3 は、図 4 III ~ IV の線でのたて断面図。

図 4 は、上からのタイプライター平面図。

問： ホマラニスモとは何ですか？

答： これは政治的宗教的な教義で、ザメンホフが各国民間のかけ橋として役立つよう提唱したものです。当時の分断された世界では、この提唱はほとんど成功しませんでした。

問： 人々の話では、ザメンホフ自身はエスペラントを改造したいと望んでいたのに、エスペランチストたちがこれを承服しなかったということですが？

答： いえ、ザメンホフは改造を望んでいませんでした。しかし、多くの改造論者の圧力で、ザメンホフはみんなに満足してもらえるよう努力しながら改造案を発表しました。1894年の投票の結果、エスペランチストの多数は、改造を受け入れなかったのです。(終)

(訳及び註：前田米美)



ESPERANTO ESPERANTO



先般、国内旅行の車中で知り合ったネパールからの留学生シルビー・シュレスタさんの話（日本語）をエスペラントに要約しました。エスペランティストにも考えさせられるユニークな「ニッポン批評」です。

— 江川 治邦 —

Malkovru vian veran koron al mi,
netraktante min, alilandanon kiel gaston.

F-ino S. Silby

Estis antaŭ du jaroj, ke la senditaro el pacvola urbo Hiroŝimo vizitis mian urbon en Nepalo. Pro tiama rilato mi venis al Hiroŝimo.

Se diri pri Hiroŝimo, mi tuj rememoras la vorton "atombombo". Antaŭ tri jaroj mi legis en Nepalo la bildrakonton "Nudpieda Gen". Ĝi estis tiom terura, ke mi deliris pro tiu koŝmaro preskaŭ dum unu monato. De tiam mi pripensadis pacon. Tial mi kovis ambicion, ke mi volas labori por paco kaj la interkompreno inter ambaŭ landoj, eĉ kiam mi alvenis al Hiroŝimo. Kaj ĝuste en la vizito al la domo de atombombaj materialoj, mia ambicio des pli ŝvelis. De la ŝoko pli granda ol tiama "Nudpieda Gen" mi ŝtoniĝis momente. Tuj poste al mi venis la ideo, ke mi komunikiĝu kun la urbanoj en Hiroŝimo pri paco kaj atombombo.

Tamen unue konkerenda al mi estis lingva baro. Ĉar mi aŭdis, ke ĉiuj en japanio lernas anglan lingvon ekde mezlerneja tempo, mi pensis, ke ĉiuj povas paroli anglan. Ŝajnas, ke tio estis mia miskompreno. Do, mi decidis persiste lukti kontraŭ la ellerno de japana lingvo. Sed tamen mia japana amikino diris al mi, kiu estis en fiero pri multe progresinta parolkapablo en japana lingvo;

"Silby, vi perdos multon, se vi parolos lerte en ĝi. Neniu

traktos vin bone."

"Kion? Stranga afero! Mi ne estas gasto. Malgraŭ tio, ke mi deziras porparoli multe, fariĝinte lerta parolanto en japana."

Kiam mi meditadis pri la afero, mi aŭdis saman opinion ankaŭ de mia usona amikino Merry.

Mi lernas japanan, por ke mi interparolu kun japanoj pri atombombo kaj paco. Sed eĉ se mi fariĝos la bona parolanto kiel Merry, mi ne povas porparoli pacon sub gasta traktado por ĉiam. Do, mi pensas, ke ni povas diskuti ankaŭ pri paco, nur kiam malkovri veran koron reciproke. Bonvole kontaktu kun ni alilandanoj, same kiel kun japanoj.

Ĉu vi ne pensas, ke estos malfacile konkeri tiajn problemojn kiel demandatajn pri mondpaco, interkompreno kaj tiel plu, dum vi traktadas nin alilandanojn kiel gastojn sen eldiri vian malkovran opinion? Priparolataj mondpaco kaj interkompreno ŝajnas gravaj aferoj al ni. Kaj oni emas pensi, kvazaŭ ili ne rilatas al sia ĉiutaga vivo. La spertoj de ni alilandanoj vidiĝus tre malgrandaj. Sed tie troviĝas grava ŝlosilo, ĉu ne? Mi pensas grava, ke japanoj kaj alilandanoj malfermas sian koron kaj kontaktas unu la alian kun vera volo.

Karaj gesinjoroj, malkovru al mi viajn verajn korojn, senhezite eldiru viajn opiniojn. Tio estas la unua paŝo komprenigi la koron de Hiroŝimo, mi pensas. Ankaŭ mi penos kun malfermita koro por tio. Mi esperas tion al vi.

(Resumis Esperante EGAWA Harukuni)



ARMADO ?...

MALARMADO ?...

ĈU NEEVITEBLA ESTAS MILITO ?...

Leo ROBERT (Francio) No. 3

INTERNACIAJ KONTAKTOJ DANKE AL ESPERANTO

エスペラントのおかげで国際的なおつきあい

Dum mia esperantista vivperiodo konstatoj, pripensoj, plifirmigis mian kontraŭon al ia ajn formo de perforto, aparte milito. Okaze de kongreso en Tokio (1965) ni ekkonatiĝis kun juna japanino, kiu poste pasigis tutan jaron en nia hejmo kaj edziniĝis kun germana esperantisto. Ili daŭre konsideras sin, kiel niajn kromajn gefilojn; kaj ni recipokas. Ĉu mi povus konsenti pafi al germanoj, kiel okazis tiel ofte? . . . ankaŭ ke miaj nepoj pafu al iliaj filoj? . . .

エスペランチスト人生の間、私はどんな形の暴力、特に戦争に反対する信念や思いがいつそうかたくなりました。1965年の東京での大会で、若い日本女性と知り合い、後に彼女は私の家で丸1年過ごし、ドイツのエスペランチストと結婚しました。彼等はその後も、私たち夫婦の特別の子どもと思ひ、私たちもそうしてきました。私はドイツ人に対して、あれほど何回もやったように銃を向けることができるでしょうか?... また私の孫たちに、彼等の子どもたちを射たせることができるでしょうか?...

Dum dua vojaĝo al Japanio, en 1978, kun mia tiea esperantista amiko mi vizitis la urbon Hiroŝima, paŝis tra la vasta memorparko, longe rigardis la multnombrajn bildojn kaj diversajn dokumentojn, kiuj atestas pri barbarea hororo de la atombombado. Ĉu vere normala homo povas konsenti kun io tia?

. . . Tiom pli, ke postaj asertoj sciigas, ke jam antaŭ atombombardoj super Hiroŝima kaj Nagazaki la reginstancoj japanaj agnoskis sian malvenkon kaj sin deklaris pretaj subskribi senkondiĉan armisticon. Laŭ samfontaj asertoj la Usonaj militregantoj ne konsentis tion, ĉar ili volis eksperimenti atombombon, en "realaj cirkonstancoj" ! Neniun malkonfirmon mi legis rebate al tiaj asertoj. Sed rezulto estas plensignifa: pli ol centmil tujaj mortintoj; kaj eĉ ankoraŭ nun homoj viktimiĝas. . .

1978年、再度の日本旅行の時、日本のエスペランチスト友だちと広島を訪れ、広い記念公園を歩き、原爆の野蛮なおそろしさを証言するたくさんの絵やいろいろの記録を、長時間ながめました。普通の人間があんなことを本当にやるのでしょうか？まして、その後の証言によれば、日本の政府当局は広島長崎への原爆投下前に既に敗北を認め、無条件降伏に署名する用意があると宣言していたのでした。同じ証言によれば、アメリカの軍部は、「現実の状況」下での原爆の実験をやりたかったが故に、日本の宣言に同意しなかったという！その主張に対する討論に、誰も否認しなかったと私は読みました。しかし、結果は、重大です。10万人以上が即死、そして今もその犠牲者が苦しんでいます。

Okaze de alia kongreso mi spertis vivon en Islando, modelo pri vera popola respubliko sen armeo. De post ĝia sendependeco, neniu ĝin atakis, kvankam ĝi ne havas militistojn por ĝin defendi.

別のエスペラント大会でアイスランドの人々の生活を見ました。軍隊を持たない真の人民共和国の好例です。この国は独立以来、防御する軍隊を持っていないのに、どこからも攻撃を受けなかったのです。

Multe impresis kaj pripensigis min la etoso de mia unua esperanto-kongreso en Gento (Belgio), en 1961. Centoj da homoj el multaj landoj tie pridebatis gravajn temojn, foje pasie, sed

ĉiam pace; ili komune ŝercis, ridis, silentis, kantis, same reagante malgraŭ diverseco de kulturoj kaj de etnaj devenoj. Neniam antaŭe mi estis konstatinte tion, kaj tuj en mia cerbo ŝprucis la ideo jena: kial do similaj homoj foje interbuĉas sin reciproke? . . .

1961年、私が初めて参加したエスペラント大会はベルギーのアントワープで、その時の雰囲気には私は強い印象を持ち、考えさせられました。たくさんの国々から来た何百人もの人々が、そこで重大な話題について討論しました。時に興奮もしましたが常に平和的でした。文化のちがひ、民族のちがひにもかかわらず、共に冗談を言い、笑い、沈黙し、歌を歌い、同じ反応を見せていました。こんなことは私には今まで見たことがありませんでした。そしてすぐにこんな思いが私の頭にわきあがりました。なぜこんなによく似た人間どうしが時にお互い殺し合うのだろうか? . . .

(daŭrigota)

Bona ideo

Maeda Y.

Aŭto-pneŭmatiko de mia amikino krevis.
Ŝi telefone petis al mi helpon pri tio. Plejofte ŝi estas senkapabla okaze de tia incidento. Ŝi estas tamen verŝajne pli bela ol mi.

Mi konsilis al ŝi;

"Ĉu vi bone tualetas?"

"Jes, eble."

"Formetu viajn ŝtrumpojn."

"Jes, mi estas preta."

"Krikon vi portu kaj promenu ĉirkaŭ via aŭto."

Tre baldaŭ aperis unu viro, kiu lerte ŝanĝis la pneŭmatikon al la nova.



UNUA KONTAKTO



KUN MANĜ-BASTONETOJ

(東京での世界大会、初めての日本料理を箸で。)

Leo ROBERT

Aŭgusto 1965, Universalan Esperanto-Kongreson en Tokio mia edzino kaj mi ĉeestas. Tiukaze unuan fojon ni renkontiĝas kun nia leter-amiko, s-ro Yonemi Maeda. Ĉar li ne bone konas la japanan ĉefurbon, por digne nin akcepti li petis helpon de sia bofrato, neesperantisto sed loĝanta en Tokio.

Post vizito tra la tipe japaneca urboparto, ili kondukas nin al luksa restoracio, kompreneble same tipe japaneca. Por ni, eŭrpanoj, komenciĝas ekscitiga aventuro en kontakto kun pure japaneca vivaspekto. Ĉe enirpordo gongo-sono forte laŭtiĝas tiel proksime, ke mi preskaŭ eksaltas. Kvarfoje ! ĉar ni etas kvar gastoj enirantaj. Ĉe enirhalo, depreno de la ŝuoj, tion ni jam scias. Sed servistino tuj lerte kolektas kaj forportas ilin. Ho ! . . . Ho ! . . . ĉu ni elirante ilin retrovos? mi iom maltrankvile, sed silente, demandas min. . .

Nun ni sidas sur tatamo, japanmaniere kaŭrantaj, ĉirkaŭ tableto apenaŭ kvardek centimetrojn alta, en luksa aparta ĉambreto inter vandoj el bambuo kaj papero bele pentromamitaj. Preskaŭ feina loko por niaj eŭropanaj okuloj. Mi admiras. . .

Ne longtempe, ĉar baldaŭ aperas servistinoj vestitaj per belaspektaj kimonoj, kaj antaŭ ĉiu el ni metas platon kovritan per plej diversaj manĝaĵoj en malgrandaj ujoj. Sen forko, sen kulero; sed kun bastonetoj ! Ni nepre devos uzi la bastonetojn, aŭ . . . resti malsataj ! . . . La vizaĝoj de

niaj gastigantoj elmontras nenian specialan esprimon; sed mi suspektas, ke ili ambaŭ interne ĝojridas pro antaŭvidata embaraso nia, kiel uzi la bastonetojn !

Sed en la antaŭa tago, tuj post alveno sur la japana grundo, juna paro nin invitis por vespermanĝo. Kaj tiam ili instruis, kiel teni kaj uzi bastonetojn. Tiel ke en la luksa restoracio ni tamen sukcesas manĝi, kvankam malrapide kaj kun verŝajne mallertaj gestoj ! Streĉiga situacio, en kiu ni tamen honore sintenis. . . Kaj en la forimomento ni ĝuis la agrablan surprizon retrovi niajn ŝuojn zorge purigitajn kaj ordigitajn ĉe la elirpordo !

和歌山県の姉妹県、フランスのピレネー・オリエンタル県より

s-ro NAULET Yannick が来和

チェコ、ポーランド、リトアニア、ラトビア経由で日本に到着した、ノレ・ヤニックさんは、日本に3週間滞在のうち、5月19日から21日までの3日間和歌山市と田辺市を訪問した。田辺市では南紀熊野体験博を訪ね、同地のエスペ란ティスト青山夏子さんの案内で、熊野古道を歩いたり、合気道の道場を見学したり、20日夜には田辺大本分苑で同地のエスペ란ティスト11人の歓迎会に出席して交流を深めた。(田辺のエスペ란ティストは今年の9月に合宿を計画している。)

21日には江川の案内で、和歌山城、附属中学校、和歌浦(万葉館)、近鉄百貨店等の和歌山市内見物のあと、和歌山県庁国際交流課を表敬訪問。今夏8月に県下の中学生と関係者350人がペルピニャンを訪問するのでよろしくとの挨拶などがあり、土産物をいただきて県庁を出た。夕刻にニュース和歌山でインタビューを受ける。和歌山訪問の目的、熊野古道体験の感想、和歌山市内の印象等々であったが、最後に、エスペラントという共通語ひとつで、数カ国にある和歌山の姉妹都市のエスペ란ティストと自律した市民間交流ができる楽しさを強調してインタビューを終えた。ヤニックさんの訪問日程が急に決まったこと、和歌山市内では1日の日程であり、ウィークデーのこともあり、緑丘会の皆さんとの交流ができなかったことが残念でした。和歌山が気に入ったので、次回訪問時は緑丘会の皆さんと是非ゆっくり交流したいと言って、若い(36才)ヤニックさんは手を振って和歌山を後にした。

(江川治邦)

VERDA MONTETO

Redaktita de fukumoto hirotsugu (dumonata) N-ro 108

1999

Zamenhofa Festo

和歌山緑丘会 ザメンホフ祭 ご案内

日時：1999年12月4日(土) 12時～

場所：サロン「会」(いつもの場所) (TEL. 431-3004)

参加費：1000円 (コーヒー、お菓子、軽食あり)

プレゼント用の品を
一人一個ご用意ください。
日本エスペラント学会、
関西エスペラント連盟の
会員の方は会費も
集めます。



今年は、紀南田辺でもザメンホフ祭を行います。日をずらしているのでも、どちらも参加できます。ふるってご参加を!!!

— Zamenhofa Festo —

en Tanabe, suda wakayama

dato: 1999.12.5 (日) 1:00~3:30

loko: 田辺市民総合センター
(TEL. 0739-26-5997) <田辺市湊1619-8>

カラオケ大会もあるよ~~~~



詳しくは、青山さんへ電話でお聞き下さい。

EPA紀南支部 青山夏子さん (TEL. 0739-34-0833)

ARMADO ?...

MALARMADO ?...

ĈU NEEVITEBLA ESTAS MILITO ?...

Leo ROBERT (Francio) No. 4

EL HISTORIAJ EVENTOJ KAJ KONSTATOJ

歴史的事件とその考察

Mi tre ŝatas historion, kaj cetere mi devis ĝin instrui dum multaj jaroj al infanoj en elementa lernejo.

私は歴史が大へん好きですが、おまけにそれを小学校で永年子どもたちに教えることになりました。

El kio konsistas prihistoria lernolibro ? Preskaŭ nur el sinsekvo de raportoj pri konfliktoj, militoj; almenaŭ koncerne la librojn uzatajn en francaj lernejoj. Kaj kompreneble prezento de tiuj militoj estas tia, ke ili aspektu pravaj, normalaj, ofte akompanataj per komentoj ultra-naciismaj, eĉ terure agresemaj. Trafa ekzemplo estas la historio-libro Lavisse (laŭ nomo de la verkinto) grandskale uzita en ĉiuj francaj lernejoj dum unua duono de la nuna jarcento. Antaŭ la unua mondmilito ĝi akre incite instigis al revenĝo kontraŭ la germanoj, kiuj "forŝtelis de ni Elzacan kaj Lorenon" : ni memoru pri la "blua linio de la Vogezoj", al kiu oni devis konstante rigardi. . .

歴史の教科書は一体どうなっているのでしょうか？それは殆ど紛争や戦争をただ並べているだけなのです。少なくともフランスの学校で使われている教科書はそうなのです。そして勿論、それら戦争についての記述にあたっては、戦争が正当なもの、正常なものであるかのように、そして時々超国家主義的な、時にはおそろしく

攻撃的な解説をつけています。今世紀前半、フランスの学校で大規模に使われていたラヴィセ (Lavisse, 著者の名前) の歴史教科書はその好例です。第一次世界大戦の前「フランスから、アルザス、ロレーンを奪った」といって、ドイツへの復讐心を強くそそのかすものでした。「ヴォージュの青い線」をいつも見張らなければならないとおぼえこみましようと言って。

En tiuj lermo-libroj abundas ne nur ekzemploj pri kondiĉigo de la homoj favore al agresemo, sed ankaŭ ekzemploj pri falsa aŭ tendenca prezento de, eĉ kompleta silento pri, tamen gravaj eventoj, kiaj ekzemple: ribelado de la soldatoj, tiel germanoj, kiel francaj, en 1917 - koncerne la francojn, ilin oni perforte obeigis, blinde elektante dekonon eĉ inter la neribelintoj; bofrato mia tial estis mortpafita "por la ekzemplo" laŭ ordono de la ĉefoj; aliflanke estis floranta interŝanĝa komerco de kanonoj kaj armiloj francaj kaj germanaj tra Svisio dum la unua mondmilito; kaj dum dua ŝtorma periodo privilegia traktado de la armilfabrikoj, kiuj ambaŭflanke ĝuis protekton ne ricevante bombojn (Krupp en Germanio, De Wendel en Francio) ...

これら教科書に多く見られることは、人間を攻撃的になるようにしむけるだけでなく、虚偽あるいは意図的な記述をしており、一方重大な事件について完全に沈黙していることです。例えば1917年にはドイツでもフランスでも、兵士の反乱事件があり、フランス兵については反乱に加わらなかった兵士まで含めて10分の1の人数を無分別に選んで暴力的に服従させました。私の義兄はその「見せしめに」上官の命令で銃殺されたのです。一方ではフランスやドイツの大砲や武器が第一次世界大戦中、花やかにスイスを通じて商取引されていましたし、第二のあらしの時代には兵器製造工場は優先的な扱いをうけ、(ドイツのクルップ、フランスのウェンデルの) 工場は双方共爆撃から保護されていました。

Kiu armigis la manon de la simplanimulo Vaillant, la murdiganto de la pac-apostolo Jean Jaures, la 31an de julio

1914 ? Neniam la popolo scios ...

1914年7月31日、頭の単純なお人好しのヴェランや、平和の使徒とも言われながら人殺しをしたジャン・ジョレなどの人たちの手に武器を持たせたのは誰ですか。国民はちつとも知らないのです。

Nur la nekonformismaj jurnalaj sciigis, ke Hitleron subtenis kaj monhelpis la supernaciaj finacistoj. Kiuj subtenas la ekstremdekstrulan registaron en Israelo kontraŭ la Palestinanoj ? Kaj en Jugoslavio, kiu provizis per armiloj la minoritaton da interbatalantoj damaĝe al granda plimulto, kiu sopiris al paco ? Kaj en Afganio ? Kaj en Zairio ? Kaj en Kongo ? . . . Senfina listo, ve ! Oni rajtas dubi, ĉu tiuj militoj alportos kontentiĝan solvon al la koncernaj konfliktoj. Sed tute certe, al kelkaj fikomercistoj grandan monprofiton ! Ĉu ne en tio kuŝas la unuaranga kialo de tiaj militoj ? Sed silenton !

超国家的な財政家たちがヒットラーを支持し、経済援助していたことを報道したのは反骨の新聞社だけでした。イスラエルの極右政治家を支持してパレスチナの人たちに抵抗させたのは誰？ユーゴスラビアで、平和を求める多数派に打撃を与えるため、内乱者の少数派に武器を送ったのは誰？そしてアフガニスタンで、ザイルで、コンゴで？... 数えあげればきりがありません、悲しいことです！これらの戦争が、該当事件にじゅう分な解決をもたらすかどうか疑わしいものです。しかし、確かなことは、何人かのバカ商人たちに大もうけをさせたこと。こんな戦争に、大義名分がありますか？でも皆黙っています！

(daŭrigota)



El mia vidpunkto

Nekongruaj klarigoj

Gilbert LEDON (Brasilo) No. 1

私の観点 (外国エスペラント雑誌より試訳)

的外れの弁明

ジルベール・レドン (ブラジル)

MONATO誌1999年3月号より：緑丘編集部訳

[訳註：ジルベール・レドン (Gilbert LEDON) さんは、ブラジルのエスペランチストで、世界情勢について一見慮を衝く意見を持っていて、興味を引かれます。10年程前、Sennaciulo誌に彼が発表した「もし中国人が日本人だったら」という論説は、世界的な反響を呼びました。”一見慮を衝かれた”という私たちの世界観の方が偏った観方をされていて、それまでに偏ったニュースを鵜呑みに信じていたようにも思います。エスペラント界は、ありがたいことに、世界の隅々からの自由なそしているんな観方、考え方に接することができます。レドンさんのこれもその一例。但し、偏ったといっても、どっちが偏っているのか、偏ってないというのはどういうことなのかとなると話は別。]

Estas kutimo flanke de la popoloj, civitanoj, ke ili sin turnu al siaj regantoj, la registaro, la ŝtato, por havi klarigojn pri la mankoj kiuj aperas en la sociordo. Lastatempe la grava demando estas: kial la senlaboreco ampleksiĝas?

社会秩序の中にあられる欠陥について、その弁明を求めるのに、市民大衆の側では、いつも為政者・政府・国家の方を向くのが常である。最近、最大問題といえば：「なぜ、このように失業者が大量にでるのか。」

La fino de la laboro

「労働の終わり」

Jeremy Rifkin en 1995 verkis libron kun ĉi tiu titolo por tion klarigi. Same celis la germana sociologo Robert Kurz en siaj libroj "La kolapso de la modernigo" kaj "La reveno de Potemkin". Ĉu ni estas je punkto de absoluta kapitulaco, de rezigno direkte al alĝustigo de nia agmaniero? Ĉu ni devas eterne obei la sistemon kiun ni kreis kaj en kiu ni vivas, nome la kapitalisma? La laboro, tio estas la homa kapitalo uzi siajn korpajn kaj spiritajn fortojn, plenumi taskon, atingi efikon, ne povas malaperi sen okazigi la pereon de la homa civilizacio. Estas la laboro, kio distingas la homon de la aliaj animaloj. Paroli pri la fino de la produktiva laboro estas elstarigi la kapitalismajn malkongruojn.

1995年、ジェレミー・リフキン (Jeremy Rifkin) が「労働の終わり」という本を書いたのは、この失業問題を解説するためであった。ドイツの社会学者ロベルト・クルツ (Robert Kurz) の著書「近代化の虚脱」と「ポテムキンの再来」も同じ目的であった。我々は今完全にかぶとを脱いで降服し、あきらめて軌道修正する時点に立ち至っているのか？我々が創り出し、その中で生きている資本主義システムにずっと従っていかなければならないのか？労働、それは人間が肉体と精神力を使って仕事をやり、その結果を手にするための人間の資産であり、また人類文明を亡ぼさないために、労働は手放すことはできない。労働は人間と動物を区別するもの。生産的な労働の終わりを語るということは、資本主義の不適性を、強調することになる。

Kreo de laboro

労働の創出 (雇用の創出)

Kreo de laboro por forigi la senlaborecon estas unu el la plej absurdaj sintenoj de la homoj. Temas pri la plej trafa malkongruo en la homa agado, kaj de la nuntempa ordo. De pli ol

2000 jaroj la homoj sin streĉas ĝuste por produkti siajn vivbezonaĵojn per la minimuma peno, per malpli da sklaviga laboro. Jen ili tiön ĵus sukcesis finatingi per apliko de scienco, de teknikaj procedoj kun sofismaj teknologioj. La homoj sin anstataŭigis per maŝinoj, per robotoj, per komputiloj (ankaŭ por ne plu pensi!). Do ili fakte ne plu bezonas pene labori... ili perdis sian laboron! Reparoli pri kreo de laboro ne estas kongrua klarigo por solvo de niaj sociaj problemoj. Estas ridinda, vere tro stulta sinteno.

失業をなくするために労働を創出するなどということは、人間の最も非常識な態度のひとつだ。人間の行動の中で、現在の秩序には全くそぐわない最たるものである。2000年以上このかた、人間が自分に必要な物を創り出すために營々としてがんばっているのは、奴隷的な仕事を少なくして、最小限の努力でやろうというのだ。科学を活用し、高度な工業技術をとまなう生産方式を使ってたつた今その目的を達成したばかりであった。人間は自分に代わって、機械やロボットやコンピューター（考えなくてもすむように！）を代替させた。こうして人間は実際に努力して働く必要がなくなり... 自分の労働を失ってしまった！今更労働を創り出すなどというのは、社会問題解決のまともな説明にならない。あまりにもぼかげたやり方でお笑いだ。

次号へ続く

<エスペラント初級通信講座> 開講中

- ◎受講料：通信費・教材費として2400円（80円切手30枚でもよい）
 - ◎期 間：約10ヶ月、この間3回のスクーリング（発音、簡単な会話、質疑応答）を実施します。
 - ◎講 師：江川治邦（〒640-8481 和歌山市直川2506-2）
 - ◎連絡先：上記講師宛（電話：0734-61-2234）
- いつでも始められる通信講座です。関心のある方にお勧め下さい。

Ne Atendite



Maeda Y

Léo, mia bonega franca amiko, kvazaŭ frato, kondukis min al Avinjon, kie ni estis varme akceptitaj de Ges-roj Gente [ĝante], ege afabiaj geesperantistoj.

La edzo, S-ro André Gente, estas eksiernejestro, do, li havas riĉan scion pri vidindaĵoj ĉirkaŭ Avinjon, sekve li estas altnivela senpagata gvidanto por ni.

Vespere okazis gaja bonveniga kunsido kaj en la sekvanta tago ni vizitis multajn famajn lokojn ĉirkaŭ Avinjon :

Avinjon-ponto: fama pro la kanto "dancu sur la ponto Avinjon"

Vera nomo estas "La Ponto San Veneze"

Palaco de Papo: Ĉefa sidejo de tiama Papo en la 14a jarcento.

Fonto de Vokluzo: Tie S-ro Gente laŭte recitis longan poemon de Petrarka por ni.

Fabrikejo de bela florumita papero, laŭ antikva maniero.

"Bori" stranga ruino de antikvaj ŝtonmasonitaj domoj.

ktp. ktp.

Finfine S-ro Gente demandis min:

"Kiu el la vizititaj lokoj estis la plej impresa al vi?"

Mi cerbumis kaj respondis:

"La truto ĉe la restoracio estis ege bongusta."

Léo, rigardante gapan mienon de S-ro Gente, subridis kaj diris:

"Ne atendite..."



山東省を訪問しよう

和歌山県と姉妹友好県である中国・山東省の世界語協会
(山東省エスペラント協会) より、和歌山のエスペラン
ティストの山東省への訪問のお誘い。

江川 治邦

先般、ヴェトナム、ハノイ市で開催された第2回アジアエスペラント大会に、EPA紀南支部の青山夏子さんが参加した際、山東大学劉曉駿教授より、和歌山のエスペランティストの山東省訪問を要請されました。山東省世界語協会については、以前にこの機関誌「Verda Monteto」でご案内させていただきましたが、活発化する山東省のエスペラント運動を励まし、和歌山の姉妹友好都市の市民とエスペラントで交流を深めることは、両都市市民へのエスペラントの効果ある宣伝につながる有意義なものと考えていますので、ご希望の方は江川までご一報いただければ幸いです。訪問プランの詳細はこれから煮詰めていく予定です。

同省エスペラント協会とは、和歌山と山東省は友好県であることから、1986年、北京で開催された第71回世界エスペラント大会より、文通等を通じて、当時の朝日新聞新宮支局の池本盛雄さんや私が個人的に交流を深めてきました。

1992年、山東省の青島で開催されたアジア太平洋エスペラント大会では日本のエスペラント観光団に加わって吉富、上中、松島、江川、の和歌山組4名が、山東省の泰山に登り、孔子の里を訪ね、省都済南市で済南エスペラント協会の皆さんと一緒に黄河や済南見物のあと、済南の同志のご好意で夕食会のご馳走にあずかったことを思い出します。青島の大会へは済南駅から大会に参加する済南のエスペランティストと同じ列車で青島駅に降り立ちました。また大会中、福本さんと落ち合って、和歌山県より委託された和歌山・青島友好港のメッセージを青島港湾局長に手渡して、帰国後和歌山県庁でその時の様子を報告し喜ばれました。

また、エスペラント発表100周年(1987年)と和歌山市市制施行100周年(1989年)を記念して和歌山市発行の和歌山市の民話「和歌山むかしむかし」のエスペラント版を田中正美、畑中弘(故人)、小池ちえ、辻千早さんのご協力で出版したとき、山東省の各エスペラント協会(済南、青島、曲阜)に贈りました。その時、両市民の友好関係をさらに発展できればと、山東省軽工業学校の英語科教諭でエスペランティストの

孫博さんが、この民話を中国語に翻訳出版しました。この出版には海南省の田中正美さんにも費用の面でご協力をいただきました。当時の宇治田市長や執筆者の神坂次郎さんにも大変喜んでもらい勇気づけられました。和歌山市内の各図書館にも納められ、中国の留学生には現在でも残余は配布されています。橋本市の北村翼市長は山東省の泰安市との姉妹友好提携の時10冊を買い求められ、手みやげに持参してくれました。

上海での第1回アジアエスペラント大会では、ホテルの喫茶店で山東省と和歌山から参加のエスペランティストの交流会を開き、宮本敏企さんは、学んだばかりのエスペラントで腹話術を披露する一方、社団法人和歌山県鍼灸マッサージ指圧師連合会理事として「山東省の業友へのメッセージ」をエスペラント・日本語・中国語で託しました。

宮本さんは現在、吹上小学校のPTA会長です。吹上小学校は昨年山東省、済南市の勝利小学校と姉妹友好校になったため、近い将来、エスペラントと中国語を使って両校の親善に役立てたいとがんばっています。

また、山東医科大学のエスペランティスト、王永揚教授の姪、荊雪風さん（山東医科大学助教授）が、友好校和歌山県立医科大学に留学されたこともあり、毎年の緑丘会のザメンホフ祭にお招きをして友情を深めています。以上が山東省世界語協会と私たちの交流の概略です。訪問ご希望の方のご意見をお待ちしています。

RANTOESPERANTOESPERANTOESPERANTOESPERANTOESPERANTOESPERANTO

NOVAĴO DE ĴAŬDA RONDO



Tri kamaradinoj, kiu^{estis} Uenaka, Uŝijima, Kamei, partoprenis en la 86-a Japana Esperanto-Kongreso el Ĵaŭdaĵ rondanoj.

Ni lernas Esperanton en Ĉiu Ĵaŭdo. Nun ni ekpreparas por Zamenhofa Festo.

会費の払い込みは、〒振替をご利用下さい。(印刷費、郵送費として使用します)
振込番号:「大阪 6-3630」 名義:和歌山緑丘会 会費:年3000円
家族・学生は1000円 会計係 〒640-8412 和歌山市狐島65-12 牛島美恵子

お詫び:前回の9-10月号は休みました。資金不足と準備不足ですみません。

和歌山 WAKAYAMA

Januaro, Februaro 2000

VERDA MONTETO

Redaktita de fukumoto hirotsugu

(dumonata) N-ro 109



絵本「南方熊楠」がエスペラントで出版

わかやま絵本の会が出版する絵本「南方熊楠」にエスペラントが採用された
(江川治邦)

わかやま絵本の会(代表松下知恵、会員160名)は、12月1日に出版された郷土絵本第56号の「南方熊楠」にエスペラントを採用した。県内超一級の国際人、熊楠の生涯をはじめて海外発信する言語は、広く公平に世界に知ってもらうには<壁のない世界>をめざした熊楠とザメンホフの共通性の上からもエスペラントを使用するのが当然と判断されました。

民俗学者、微生物学者の熊楠は、明治政府の神社合祀令に反対し、神社の森の生態系に関し、エコロジーをはじめて公害反対運動の理論としてとらえ、民際交流の中で地球市民の共感を得ながら連帯しようとした日本で最初の人です。この生涯を絵本とはいえ、海外発信言語にエスペラントのみを他の言語に先がけて採用してくれたことに感動しています。

この絵本は和歌山県内の書店、博物館、物産店でも売られています。2000部発行の税込み600円(発行者:わかやま絵本の会、文:戸西葉子、絵:松下千恵、エスペラント訳:江川治邦)、発行に当たり、南方熊楠記念館の協力も賜りました。その意味からも、海外文通の友だちにも贈り、その反響を、わかやま絵本の会の皆さんや県内の市民にも知らせていきたいと考えています。

監修には、多忙中のJoel Brozovskyさんを煩わし、大変ご協力をいただきました。この絵本が県内でのエスペラントの宣伝に少しでもお役に立てれば幸いです。



ARMADO ?...

MALARMADO ?...

ĈU NEEVITEBLA ESTAS MILITO ?...

Leo ROBERT (Francio) No. 5

KELKAJ EL NIAJ NACIAJ FRANCAJ HEROOJ

フランスの国家的英雄の中から何人か挙げると

Nur kelkaj famkonataj: Charlemagne, Karlo la Granda, nia "imperiestro kun floranta barbo" ; kiel bela poezia kromnomo por "bonkorulo", kiu verŝajne pro speciala homeca amemo forbruligis vilaĝojn kaj ties enloĝantojn tra la Saks-regiono, pro tio ke ili ne estis kristanoj ! Nia reĝo Ludoviko la 9a, nia sanktigita Ludoviko, kiu plurfoje krucmilitis. Bayard (Bajar) , la kavaliro "sen timo kaj sen riproĉo", kiu profesie militis. . . Pli proksime al ni, Napoleono, nia plej glora heroo, kiu dum 15 jaroj seninterrompe militis tra Eŭropo; kaj tiel estigis revenĝsentojn ĉe subpremitaj popoloj; kies sekvojn niaj samlandanoj suferis, eĉ ankoraŭ nuntempe suferas. Kaj s-ro Thiers, la "savanto de la Patrio", kiu ne hezitis buĉigi la parizanojn dum la Pariza komuno, en 1871. . . Multe pli longa povus esti tiu listo !

有名な何人かだけ挙げますと、シャルルマーニュ・カール大帝、「花咲くひげを持った皇帝」で、きれいな詩的あだ名は「善人」、は何か格別な人間愛でもって、サククス地方の村と住民を、キリスト教徒でないという理由で焼き捨ててしまいました。ルドヴィク9世王、神聖ルドヴィクも何回か、十字軍戦争（キリスト教徒の遠征）をやりました。バヤールは「恐れと、とがめを知らない」騎士で、戦争が彼のごとくでした。近くはナポレオン、フランスの最大栄光の英雄は、15年間ヨーロッパ中で終始戦争をやりました。こうして弾圧された人民に復讐の気持ちを起こさせました。そのしりぬぐいでフランス国民は苦しみ、今も苦しんでいます。「祖

国を救う人」ティエル氏は1871年パリ・コンミュンンの時、平気でパリの人を殺させました。... こういう人の数はまだまだふえ続けるかも知れません！

KONKLUDE

結 語

Abundas la ekzemploj klare montrantaj de celon de la regantoj kondiĉigi la popolojn tiel, ke ĉi lastaj pli volonte sin ĵetu unu kontraŭ la alian. Laŭdire por sin defendi. Sed nun la "malamika" orienta bloko ne plu ekzistas; Kaj ĉiuj landregantoj forte asertas, ke ili tute ne volas agresi iun ajn kaj deziras pacon ! Tiukaze, kial fabriki armilojn ? Kial konservi armeon, kiu ne plu utilas ? . . . Cetere mi daŭre atendas trafajn kaj nekontestebajn ekzemplojn de konfliktoj, kiujn kontentige kaj definitive solvis milito. . .

国民を型にはめ、他を倒すために喜んで身を投じるようにしむけるという、為政者たちのねらいがはっきりしている例はたくさんあります。言い分は、自分を守るため。今はもう「敵」視した東ブロックはなくなりました。各国の為政者は強調しています。我々は他の誰をも攻撃する意図など全然もっていない、平和を望むと！そうなら、なぜ武器を製造するのですか？役に立たない軍隊をなぜ持っているのですか？完全に最終的に紛争を解決した戦争なるものの、反論の余地のないりっぱな実例にお目にかかりたいと私はずっと待っています。...

"Nenia plej abomeninda krimo povas pravigi militon" deklaris la famkonata biologio Jean Rostand, ankaŭ mondcivitano. Eble paca mondo nuntempe ankoraŭ estas utopia; sed guto post guto. . .

(fino)

「どんな凶悪な犯罪でも、戦争には及ばない」と言ったのは世界市民である有名な生物学者ジャン・ロスタンでした。多分現在では平和な世界というものは理想郷でしょう。でもコツコツとやりましょう。(終わり)

Leo ROBERT (al la japana lingvo tradukita de MAEDA Yonemi)

レオ・ロベール (日本文への翻訳：前田米美)

El mia vidpunkto

Nekongruaj klarigoj

Gilbert LEDON (Brasilo) No. 2

Kreo de senlaboraj superhomoj

働かないスーパーマンをつくる

Por la funkciado de tiuj malsimplaj robotoj, maŝinoj, la sistemo evidente bezonas kompetentajn, kapablajn manipulantojn de tiuj aparatoj. Aperas la bezono de kvazaŭ superhomoj, bone trejnitaj dum jardekoj. Sed ĉu tiuj fakuloj estas imunaj je senlaboreco? Tute ne, la "natura selekto" profitas nur de la kelkaj plej bonaj inter la plej bonaj.

複雑なロボットや機械を動かすシステムには、装置を操作する有能な専門家が当然必要となってくる。何十年もかけて良く訓練されたスーパーマンのような人間が求められる。こうした専門家は失業から免れられるだろうか？全く否、「自然な選択」があって、最も能力のある人々の中から、更に最能力の数人だけが利得にあずかる。

En San-Paŭlo (Brazilo) en 1989 el la diplomitoj nur 6.7% estis senlaboraj. En 1994 tiu elcentaĵo iris al 10.9% kaj en 1998 jam 14.9% marŝadas de entrepreno al entrepreno serĉante eventualan dungon.

1989年、サンパウロ（ブラジル）で、大学卒の人の6.7%が失業だった。この割合は、1994年には10.9%となり、1998年にはもう14.9%が職を求めて会社から会社へ歩き回っている。

La eternaj optimistoj, instigantoj por "kreo de laboro", opinias, ke ekzistas la ĉiosolvaj servoj, tamen se antaŭ 10 jaroj nur 31.3% el la senlaboruloj ne sukcesis enŝoviĝi en la servojn, nuntempe 42.3% restas ekster tiu labormarkato. Tion informas SEADE - ŝtata servo por analizado de donitaĵoj.

「労働の創出」をとなえる永遠の楽道家たちの考えでは、万事解決の(就職相談?)サービスというものがあるという。しかし例えば10年前、失業者の31.3%がその世話になれなかったし、現在では、42.3%がこの労働市場から締め出されている。これはSEAD E (国立受益分析局)の報告である。

La "tria vojo"

「第3の道」

El la "unika pensmaniero", kiu firmiĝis post la disfalo de la sovetia sistemo kaj imperio, la ŝtatestroj preskaŭ unuanime parolas pri iu sistemo kun "liberalismo" kaj samtempe "sociala justo". La brita ŝtatestro Tony Blair sin prezentas kiel la gvidanto de tiu "socialisma" tria vojo. Bedaŭrinde unu fojon plian ni staras fronte al nekongruaj klarigoj. La liberalismo predikata estas libera, libereca nur por la tutmondigita kapitalo kiu transakcias en senprecedenca akaparado de la produktrimedoj kun spekulado neniam antaŭe vidita en la homa historio, kaj ĝuste sub la protekto de la ŝtatoj. La senĉesaj kraŝoj en borsoj pruvas, ke tiu spekulado ne estas la ĝusta vojo.

ソビエトの機構と帝国が崩壊した後、はっきりしてきた「ユニーク思考」の中で、各国元首が口をそろえて言うのは「自由主義」と「社会正義」を同時に兼ねたある種の社会制度である。イギリス首相トニー・ブレア (Tony Blair) は、自らこの「社会主義的」な第3の道の指導者を自任している。またしてもここで的外れの論説が我々の前に立ちはだかる。そもそも自由主義というものは、世界規模の資本主義についてのみ自由なのであって彼等は、人類史上見たこともないような投機をやって、生産設備を特例的に独占し、しかもそれが国家の保護を受けている。こうした投機の道が誤りであることは、株式市場の絶え間ない暴落が証明している。

Estas same malfacile imagi soci-ordon kun simpla disdono de konsumkuponoj al laboruloj kaj senlaboruloj. Estas malfacile imagi, ke ŝtato "donu" komfortan vivon al emeritoj, al malsanuloj, al pigruuloj, vagabondoj kaj en la tria kaj kvara mondoj eĉ edukon al ĉiuj infanoj de la homkvanta eksplodo. Ni

scias, ke la ŝtatoj troviĝas en bankrota stato. Jen do nekongrua sociala justo kun nekongruaj klarigoj.

労働者や失業者には単に消費クーポンを与えるだけという社会制度も訳が分からない。また、年金生活者、病人、生活保護者、浮浪者に快適な生活をとか、第3、第4世界の人口爆発の中で、全ての子供に教育を与えるのが国家の「義務」など、想像もできない。ご承知のように、各国は破産状態にある。だから、これも的外れの論説による的外れの社会正義だ。

Almozo kaj solidaro

報酬 (原文: almozo) と連帯感

La ideala tria vojo, laŭ ekonomika kaj politika konsideroj, situas inter la konceptoj pri almozo kaj solidaro. De 2000 jaroj la homoj provis kaj sukcesis ekspluati unu la alian kaj iel kompense praktikis la almozon. Ĉu je la sojlo de la 3a jarmilo la homoj ne kapablas koncepti kaj konstrui alian ordon, kongruan al la homo mem en solidaro kaj interhelpo, sen ekspluato, en memstara agado? Jes, per laboro. Per facila laboro por ĉiuj; tia laboro ekzistas, ni ne bezonas ĝin krei... Sufiĉas atendi, kaj ni esperu, ke tio tre baldaŭ okazu, ke la giganta tutmonda kastejo el sablo, la kapitalisma borso definitive kraŝu. Tiam ni ne bezonos pliajn klarigojn, kaj la kolapso estos memklarige plene kongrua al la nuna sistemo.

経済的・政治的立場による理想的な第3の道とは、報酬と連帯感という2つの概念の間にあるといえる。2000年来人間はお互い相手を利用し、その代償として報酬の支払いを試み、成功してきた。第3の千年期に入るにあたり、人間は連帯感を持ち、助け合い、搾取のない自主的な行動の中で、人間自身に適合した別の秩序を考え、それを創り上げることができないだろうか？そう、労働によって。誰にでもできる容易な労働によって；そういう労働は既に存在している、新しく創り出すことはない... 待っているだけで充分。もうすぐ実現されるという希望を持っている。砂でできた巨大な世界的な城、即ち資本主義の株式市場は、結局は崩壊する。その時はもう弁明はいらない。虚脱はそのまま現在のシステムに充分適合したものになって行くであろう。

(終: Gilbert LEDON)

EN MEZGRADA LERNEJO

(文化の違い?、考え方の違い? 学生服とセーラー服の制服に身を包んだ中学生に出会ったロベールさんの中学校訪問の印象は如何に???)

Leo ROBERT

En majo 1978 duan fojon ni gastas ĉe s-ro Maeda, en Wakayama. Iun tagon s-ro Hatanaka akceptas nin en la lernejo, kie li instruas, kaj invitas nin ĉeesti kurson pri Angla lingvo, kompreneble kun konsento de la koncernata instruisto. Kiel emeritaj geinstruistoj, mia edzino kaj mi estas aparte interesataj de tia vizito.

Ni eniras en klasĉambron severaspektan, kun grizaj muroj sen ornamaĵoj. Tie sidas kvardeko da geadoleskantoj uniforme nigre vestitaj, en plej profunda silento. Senkonscie tuj invadas min malkomfortiga sento de malgajeco en peza etoso. Dum profesia aktiveco mi ĉiam zorgis gajigi klasĉambron per belaspektaj ornamaĵoj tiel, ke la gelernantoj havu plezuron labori en alloga medio. Tre impresas min la tiea severaspekta laborĉambro por adoleskantoj en aĝo, kiam, ili impete sopiras al vivplezuro.

Kaj ne nur labormedio, ankaŭ uniformo! Tuj ŝprucis pensoj pri mia soldatservo, pri militedukado, pri kondiĉigo al rigida disciplino, al preparo de obeemaj plenkreskuloj. . . Ĉu tia estas la fina celo de la instrusistmo, al kio kontribua vestmaniero? . . . Bone sciante, ke ie ajn tra la mondo, en ĉiuj landoj la instrusistemon zorge superkontrolas la reganta sociklaso, ĉar ĝi konsistigas gravan parton de la ĝenerala politika agado.

Sufiĉe longtempe post hejmenreveno mi eksciis, ke en Japanio mem pli kaj pli multnombriĝas la geinstruistoj protestantaj kontraŭ rigideco kaj severeco de la instrusistemo. Ankaŭ, ke aparte zorgiga estas multnombreo de la memmortigoj fare de adoleskantoj.

Tiajn pripensojn mi kuraĝas senvuale liveri, tute ne por iel kritiki, sed nur por sciigi impreson de nekocernata rigardanto. Ĉiam kun intereso mi legas pri opinio de eksterlandanoj rilate mian landon, kio naskas utilajn pripensojn, kaj helpas pli ĝuste taksi proprajn vivkonceptojn.

EPA紀南支部も参加した、
平成11年度の文部省委嘱国際交流活動
および近畿ブロック・ユネスコ活動研修会で

江川治邦

11月14日から15日の2日間、近畿各地のユネスコ協会代表者や和歌山県内の各種国際交流活動グループの代表者が集まって、白浜町のホテル・アネックスで開催された。研修目的は「21世紀を目前にして激変する社会情勢を考え、現在までの活動を振り返り、国際交流活動の意義と必要性を再認識するとともに、これからの方向性を探求し、活動の活性化を図る」ことであった。

ユネスコを代表して、基調演説に立った私は、ユネスコの心、共感、知的精神的連帯、平和の文化創造という国際理解と交流の方向性を指摘し、具体的活動のあり方として、地域社会に貢献しながら地域と世界を直接つなげるようなテーマを各種国際交流グループや文化グループが自己の垣根を越えて連携してゆくようなネットワークと共感の輪の広がりが必要な時代に來ていると結んだ。

その中で、昨夏和歌山県で開催された第1回CIOFFアジアこどもフェスティバルでの「アジアこども絵画展」は、CIOFF Japann・ユネスコ・エスペラントのユネスコ諮問機関の協力の結果であり、単に絵画展に終わらすことなく、画集を発行し（使用言語はアジアの多様性に配慮し、エスペラント・日本語・英語とした）、この画集でアジアから参加した子供達が交流できる仕組みにしていること、2000年の「平和の文化国際年」には、世界エスペラント協会のILEIがインターネットで展開する国際子供教室（当面世界の30教室で開始されるチポー・セクリ学校）の教材のひとつとして考えられていることに言及した。

日本ユネスコ協会連盟事務局長、和歌山県教育次長、白浜町長、県内関係市町村の社会教育課長等が出席しており、エスペラントに対する理解を深めていただいたと考えている。

EPA紀南支部から7名が参加し、この研修会でエスペラントのPRができたものと推察する。

99年会計報告(平成10年12月15日～平成11年11月30日)

収入の部

| 項目 | 金額 | 摘要 |
|-------|----------|---------------|
| 前年繰越金 | 16,848 | |
| 会費 | 71,000 | 学日会費 9名 会費20名 |
| 会員引引 | 8,480 | |
| 景付 | 10,000 | |
| 預金利息 | 109 | |
| | -106,437 | |

| | |
|------|---------|
| 収入の部 | 106,437 |
| 支出の部 | 104,844 |
| | 1,593 |

支出の部

| 項目 | 金額 | 摘要 |
|------|---------|------------|
| 通信費 | 22,120 | 切手、ほか3代 |
| 印刷費 | 61,845 | VM印刷代 |
| 事務用品 | 1,945 | 封筒、紙や3代 |
| 会議費 | 8,934 | ゲーム、茶、菓子代他 |
| | 104,844 | |

田辺市での第1回ザメンホフ祭

EPA紀南支部が中心になって午後1時から3時半まで、田辺市民総合センターで18名の参加者で開催された。Espero合唱のあと、「ザメンホフ・エスペラント・平和の文化」(江川)、「私のエスペラント体験」(松永)「ハンガリーで、そろばんをエスペラントで教えて」(日向)、「第2回アジアエスペラント大会に参加して」(青山)、以上両者はスライド写真で、「大阪のエスペラント活動(クレオ西の体験)」(藤田)、「日本大会報告と新人会員紹介」(小川)、のプログラムで大盛会であった。

紀南ユネスコ協会会長中井美智子さんも出席し、エスペラントとユネスコの理念が共通しており、国際交流における言葉の問題は重要であると発言され、今後の当地区における協力を深めたいと話された。

また、Joel Brozovskyさんのお手玉は出席者を和ませた。16時からスナックを借り切って、エスペラントでのカラオケやダンスを、ビールを飲みながら楽しんだ。緑丘会からの参加は、松下享代さんと私の2人でした。第1回日のザメンホフ祭としては、大成功であったと思います。

(江川治邦報告)

和歌山 WAKAYAMA

Marto, Aprilo 2000

VERDA MONTETO

Redaktita de fukumoto hirotsugu (dumonata) N-ro 110



Zamenhofa Festo 1999.12. 4 - en wakayama -

和歌山緑丘会

(S-ro EGAŬA fotis)

全世界化——平和へのチャンスとなるか？

レドンさんの見解 (MONATO 1999年7月号より) No. 1
Gilbert LEDON (訳: 緑丘編集部)

表題の言葉は、1999年ベルリンの世界エスペラント大会のテーマとなった。幸いなことに、この言葉には疑問符がついている。それほど、この「平和」という言葉は、人類歴史の上で、人間の偽善性を実にあからさまに表す言葉のひとつである。人々は声をそろえて平和を叫ぶが戦争に向けて軍備は常に怠らない。

神の子

「クリスチャンもヘブライ人もマホメット教徒も、みな神の子」と、歌のくりかえしのようによく言われるが、それを言うなら、正にその神からいただいた自由気ままのおかげで、一方の手に聖書やコーランを持った同じ神の子たちが、他の手に小銃や機関銃に弾をこめて、お互い平然と攻撃し合っているのを、簡単に見せつけられるのはどうだろう。人間は石器時代以来ずっとこんなことをやってきたから、平和へのチャンスなどというものは、単純な統計予想からしても、まだまだやって来そうにない。エスペランチスト、ジョルダン・モヤ (Giordano Moya) は、自著「全世界文明への道」の中で、現実に基づいて、ひとつの戦争史を書いた。われわれの平和の世界文明なるものは、モヤの本にあるように、我々の心の内奥で、よどみ、うごめき、人を酔わせる、ある情動を内蔵しているのだ。

お互いに理解し合うこと・・・

ロマン・ローランは、世界語を讃えて、「お互いに理解し合うとき、人間はひとつになれるであろう」と言った。この予測は実現されそうにない。アイルランドでは、大部分の人々が同じ言葉で話しているではないか。違うのは、聖書の解釈のしかたである。かのウンベルト・エコが言っている。「セルビア人、クロアチア人、コソボ人はお互い理解し合っている、それなのに・・・」 実のところエコは、言葉の遊びにまぎらわせて言っているが、哲学者としては世界語の価値については納得していなかった。「エ

キスプレス」誌2494号で彼は、「どの言語にも、その中にそれぞれ違った世界語のモデルを示唆している。だから世界語創設の努力は実らない」と言っている。

わがエスペラントは、平和にも、全世界化にも不十分なものである。

全世界化とはどんなこと？

我々は、どんな世界化を望んでいるのだろうか、これを知るのも興味あることだろう。技術、経済、及び経済学的な分野では、全世界化の形態は疑いもなく、現存する社会政治組織の重圧の下に作り上げられることになるろうし、中でも万能の資本主義組織の圧力は大きい。全世界に到達する現実的な作業は、おわかりの通り、前向きというよりずっと控えめで、社会経済の崩壊が見え透いており、その結末は、各国が全く無力なだけに、予測しがたい。現在の全世界化は、地上の富の奪い合いに他ならないし、それは、少数の人間（資本家）たちの利得となり、それ以外の全ての人の損失で、それに伴って、生活環境の破壊や汚染や失業が起こり、社会的なひきつけで、麻薬が使われ、結局、動乱、戦争となる。資本主義システムは、限度を知らない投機の中で、その結末を考えないから、貧困を引き出し、購買力を減少させ、健康への配慮がなくなり、(少なくとも第三世界での)教育を低下させる。こんな世界化はごめん被りたい。

また、このシステムが文化商品を押し付けているが、これは全世界にとってまともな途ではない。それが、英語を使ってであろうと、エスペラントやその他の民族語でなされようとも。

(続く)



Mia opinio pri la artikolo de s-ro Leo ROBERT.
"Ĉu neevitebla estas milito?"

No. 1

EGAWA Harukuni

La temo estas grava, pro kio la homoj kun konscienco eĉ nun ripetadas la diskuton. Mi estas tute trankvila, ke dum ĝi estas, la mondo estas almenaŭ paca. Sinjoro L. ROBERT donis al ni esencajn demandojn per siaj spertoj. Ili reliefigas realojn kun aludo solvenda kiel nuligi militon kaj perforton. Precipe impresitaj al mi estas kelkaj ŝlosilfrazoj:

1."Nek li, nek liaj junaj gefiloj ĝis tiam povis ĝuadi kunvivadon...", 2."Dum tiu periodo mi multe lernis pri edukado de la homoj al blinda obeado por mortigo de tiel nomataj malamikoj" 3."Oni sendis al militfronto en Francio, kompreneble en plej danĝerajn lokojn. Por defendi patrion! Ĉu ilian?..." 4."En la urbo Bordoza tiam svarmis aŭtomobiloj de rifuĝintoj. Sed strange! Plej multnombraj estis oficialaj veturiloj kun trikoloraj kokardoj. Per ili tien alveturis ne nur membroj de la registaro, sed ankaŭ, kaj precipe amaso da generaloj kaj superoficiroj." 5."Absolute senutila militago, evidente nur detrucela. Kial?" 6."ĉiujara oficiala ceremonio okaze de la militĉesiga memortago" 7."En la koncernaj paroladoj, tiel de la urbestro, kiel de reprezentanto de eksmilitpartoprenantoj, neniu vorto favore al paco, al firma agado kontraŭ milito; nur glorado de sinofero al patrio, de naciismo, instigo al ŝovinismo... Psika preparado al venontaj ekstermoj de "malamikoj", ĉu! Naŭze!..." 8."Proprasparte mi povas aserti, ke neniu mortinto plenkonscie 'oferis sian vivon'; ankaŭ ke dum batalo penso al 'patrio' tute ne estas la ĉefa zorgo!..." 9."Ili daŭre konsideras sin, kiel niajn kromajn gefilojn: kaj ni reciprokas. Ĉu mi povus konsenti pafi al germanoj, kiel okazis tiel ofte?" 10."Mi vizitis la urbon Hiroŝimo... diversajn dokumentojn, kiuj atestas pri barbareca hororo de atombombado. Ĉu vere normala homo povas konsenti kun io tia?" 11."De post ĝia (Irlanda) sendependeco, neniu ĝin atakis, kvankam ĝi ne havas militistojn por ĝin defendi." 12."Neniam antaŭe (ĝis la unua partopreno en Genta UK) mi estis konstatinte tion, kaj en mia cerbo ŝprucis la ideo jena: kial do similaj homoj foje interbuĉas sin reciproke?..."

Nun estas komuna afero, ke milito kaj ia ajn perforto kontraŭas al homeco. Tamen eĉ nun tiuj okazas ankaŭ en progresintaj landoj kiel en Jugoslavio en la nomo de jesteco, homa rajto k.t.p.. Kaj senkulpaj civiuloj mortigis senmombraj. Kvankam mi estis ne mobilizita pro knabeco en la dua mondmilito, mi havis teruran sperton pro bombado de nekalkuleblaj bombaviadiloj dum preskaŭ unu nokto. Kvankam nekomprenanta militon, la knabo simple pensis tiam, "Por kio homoj militas? Aŭ por kiu? Ĉu por paco per mortigilo? For buĉadon kaj detruon unu kontraŭ alia!" Sed la konflikto (milito) en Jugoslavio neniam ŝanĝiĝas de mia knaba tempo. temante pri buĉado kaj detruo. Pli malbone estas, ke la aŭtomatigo de armado des pli malpezigas pekon de la rilatantoj malgraŭ grandiĝo de atencopovo. Ĉu la homo ne povas kompreni kontraŭhomecan agadon sen sia propra sperto dolora? Se jes, des pli grave estas rakonti aŭ registri tian kontraŭhomecan kaj mizeran sperton de tiutempoj homoj. Tio estas devo de ili amanta daŭrigotan generacion, mi pensas. Mi deziras aldoni mian penson pri supre skribitaj frazoj de Leo, laŭ la numero.

1. Favorite de najbara elementa lernejo per parolado pri Unesko-aktivado, mi provis demandi al la geknaboj: "Kio estas paco?". Ili cerbumadis kaj donis al mi diversajn respondojn, el kiuj impresite pensigas estis: "Mi pensas ĝin tia stato, ke mi povas kunvivadi kun mia amata familio sub sama tegmento.

2. Mi ĉiam pensas, ke la edukado por mortigi kontraŭ malamikoj estas pli facila ol por konstrui mondpacon. Oni facilanime emas direkti sin al pli facila vojo pravigite de ŝtato.

3.4. Kiam japanoj retiriĝis el Manĉurio (Japana agresa regno tiama en Ĉinio) en fina etapo de la dua mondmilito, la generaloj kaj superoficiroj kun pli frua informoj pri la agreso de Sovetuniaj soldatoj anticipe fuĝis el militfronto forlasinte japanajn civiulojn, kiujn japana ŝtato enloĝigis tie propagandinte al ili, preskaŭ malriĉaj farmistoj en vilaĝoj, ke tie estas pradizo. Okaze de financa krizo lastatempa en Japanio, respondecaj politikistoj kaj superoficistoj de ministerio pri Financaj Aferoj asertadis, ke ili plenumis la politikon lojale por Japanio kaj do neniam eraras, eĉ kiam ili estis demandita ĉe parlamenta atestado, ĉu por via posteno aŭ por

via organizo. Temas pri 'publikeco', ĝis nun oni pensis ĝin nacia volo aŭ nacio mem sed lastatempe ĝi vastiĝis trans landolimoj. Ĉar tiaj problemoj kiaj mondskala publika ĝeno (medio), nutraĵoj, riĉfontoj, k.t.p. estas nesolveblaj nur de registara diplomatio sen aktiva partopreno de civiuloj sur terglobo kaj per solidareco de civiuloj en la mondo. Oni bezonas gardi tian ŝtatan egoon, ke ĝi ofte devojiĝas de vera nacia bono por konservi kelkajn politikistajn kaj aŭtoritatulajn proprajn intereson, postenon kaj organizon sub tiel nomata 'publikeco'. En tiu realo kelkaj opinias, ke ili malŝatas organizon. Kie oni estas, tie estas organizo. Evite el ĝi oni ne povas vivi en nuna mondo. La organizo mem ne havas malbonon. Konklude dirite ĝia malboneco dependas de ĝia sistemo kaj moraleco. De nun estus necesa tia sistemo, kia povas konsisti el pli horizontalaj elementoj ol la vertikalaj.

5.10.11. Mi preferas intertrakton pri internacia konflikto ol perforton de armado. Se oni havas armadon oni emas provi aŭ uzi ĝin. Tio estas natura afero. En Usono ofte okazas mortigoj de civitanoj kun pafilo. Ili nun ĉagrenas pri posedado de pafiloj. Ili predikas al la asertantoj pri senpafila socio, ke pafilo mem ne havas bonon kaj malbonon, kaj la afero dependas de la moraleco de la uzantoj, kvazaŭ ne rilatanta al la vendistoj kaj la entreprenistoj. La kialo devenas de tio, ke Usono estis nebombardita nura lando de alia lando. Do, ili ne povus kompreni la mizerecon de bombado, pro kio perforta politiko povus facile plenumi en la nomo de homa rajto.

6. Mi ŝatas uzi la vorton, 'militĉesiga memortago' same kiel Leo. Ĉar en ĝi kuŝas la civitana volo ne plu kaŭzi militon. En Japanio oni ofte uzas la vorton 'militvenkita memortago', per kies vorto iam ĝermus la venĝa koro kontraŭ venkinto. Aŭ vorton 'militofina memortago', per kies vorto la respondeco de la kaŭzintoj fariĝus nebula.

(次号へ続く)

生涯フェスティバルでの紀南エスペラント会

田辺市教育委員会主催の生涯学習フェスティバルが2月5日から6日の2日間、田辺市民総合センターで開かれた。新生紀南エスペラント会も参加し、エスペラントを宣伝するブースが与えられ日頃の活動の写真、海外文通、各種書籍など展示した。エスペラントの方は他の国際交流グループの展示よりも内容が充実しており、多くの市民もエスペラントのブースに群がった。参加者の中に、かつてエスペラントを大阪で学んだ人も現れ、同エスペラント会への入会を勧めた。エスペラントに注目した新聞社は6日、竹中夏子さんにインタビューを申し入れてきた。(江川)

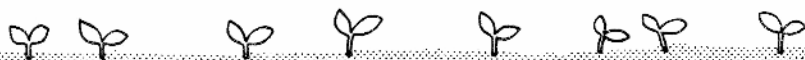

La nomo de amato

MAEDA Y

Mi ŝerce demandis mian nepinon, 6 jaraĝan, pri ŝia amato.

Ŝi ne konsentis respondi por mia malica demando : Kio estas lia nomo?

Mi insistis plu demandi :

"Ĉu li estas Taro?"

"Ne!"

"Ĉu Jiro?"

"Ne!"

"Ĉu Saburo?"

"Ne!"

"Ĉu Masao?"

Ŝi abrupte kaj rapide respondis :

"Nenion mi diru pri li!"

Kaj mi trovis la nomon de ŝia amato.

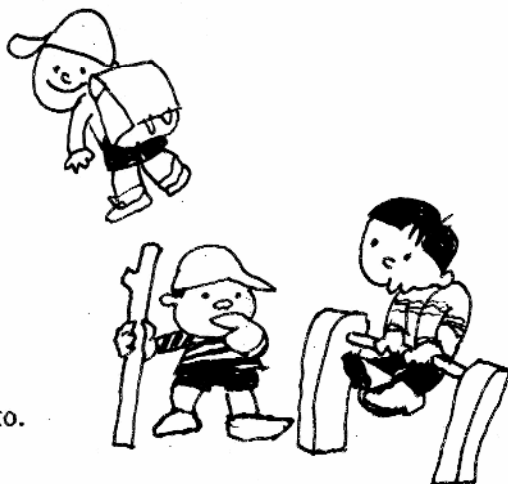



誓子十句

(俳句：山口誓子)

エスペラント訳（音拍訳）：奥村林蔵

(英訳：藤原昇子)

(エス訳：音節訳：村上静郎)

| | | |
|---------------|-----------------|-------------|
| 掌に | 枯野の低き | 日を愛づる |
| (tanagokoroni | karenono-hikuki | hio-meduru) |
| Man-plate | amas mi sunon | subiĝantan. |

In the palm of my hand,
I cherish the westering sun
of the desolate field.

En mia manplato
amas mi malleviĝantan sunlumon
de velkanta kampo.

| | | |
|---------------|----------------|---------------|
| 露更けし | 星座ぎっしり | 死すべからず |
| (tsuyuhukeshi | seiza-gisshiri | shisubekarazu |
| Rosa nokto. | Steloj plenas. | Mi ne mortu. |

Dewy night,
and the sky full of stars:
I shall not die!

Roskovrita nokto,
la stelplena ĉielo:
Neniel mi mortu.

| | | |
|---------------|---------------------|-------------|
| 提げゆきし | 百合の香りここに | とどまれる |
| (sageyukishi | yurino-kaori-kokoni | todomareru) |
| Lili' odoras. | Kaj portanto | jam foras. |

The fragrance of lilies
someone carried away
still lingering here.

Parfumo de lilioj
kion iu portis for,
ankoraŭ daŭras ĉi tie.