



ESPERANTO EN MARCHÉ

Revue trimestrielle belge

Hiver 2019 - n°1

ni faris

Zam'festo

Excel'Langues

ni faras

Kia strategio?

ni faros

PEKO

BEF Kunsido

Beneluxsa Kongreso

le 15 décembre 1859
est né à Bialystok

LOUIS LAZARE
ZAMENHOF

médecin juif,
créateur de la langue
internationale espéranto



Informations - *Informilo*

L'asbl, Association Pour l'Espéranto (APE) a pour objet la diffusion de l'espéranto, langue auxiliaire internationale, conçue dans le but de faciliter la communication entre locuteurs de langues maternelles différentes.

L'APE agit en Wallonie directement ou en soutenant les groupes locaux, les tables de conversation et toute initiative individuelle, avec le support de la F.W.B.

Ses principales activités sont l'organisation d'événements et de formations, la participation à des festivals, le support des Verdaj Skoltoj, des groupes locaux et des tables de conversation.

Comment soutenir nos actions ?

- Devenez membre
- Participez à nos événements
- Contribuez à cette revue
- Rejoignez notre équipe
- Offrez-nous un café  via un don mensuel de 3€ ou plus sur notre compte avec la mention "don"

Devenir membre

MEM (membre > 25ans + revue) 25€

JUN (membre < 25ans + revue) 12€

FAM (cohabitant pas de revue) 5€

REV (abonnement revue seule) 12€

À payer sur le compte de l'APE BE72 0003 2585 3716 avec les mentions correspondantes

Nos partenaires

• International: Universala Esperanto Asocio (UEA) Rotterdam et SAT (Paris). Point de contact, Claude GLADY : 071 644 916 cglady@arcadis.be

• Belgique: Belga Esperantista Federacio (BEF). La coupole du mouvement. Kristin TYTGAT : 03 322 80 70 kristin.tytgat@skynet.be

• Flandre: Flandra Esperanto-Ligo (FEL). Antwerpen : 03 234 34 00 info@fel.esperanto.be www.esperanto.be

• Bruxelles: Esperantista Brusela Grupo (EBG). Nikolao de BUYL : 0478 382 981 nikolao@esperantobruselo.org
www.esperantobruselo.org

• Verviers (Senlime): Jean-M. JACQUES 087 330 292 jacques@senlime.org

• Jeunes: Verdaj Skoltoj, asbl. Scoutisme sans frontières en espéranto. info@verdajskoltoj.net Valère DOUMONT 0485 517 552 www.verdajskoltoj.net

Contenu - *Enhavo*

Frontartikolo - Enhavo, p 3
Quelle stratégie allons-nous
suivre ?, p 4-5

Ni faris : Zam'festo, p 6-7

Ni faris : Excel'Langues,
tables conversation, p 8-9

Ni faros : PEKO, BEF-
tagoj, Beneluksa

Kongreso, p 10-11

Panteono, p 12-13

Progresantoj : lingvo ackecilo,
p 14-15

Komencantoj : interesaj
lerniloj, p 16

Ludu kun ni, p 17

Eksterlanda programo, p 18

Code couleur de l'étiquette:

Vert: en ordre de cotisation

Jaune: attention à renouveler

Rouge: votre dernier numéro



Editorial

Frontartikolo



Voici donc ce 1er numéro 2019. Nous espérons qu'il vous plaira. Il n'a pas pour ambition d'être une énième revue en espéranto mais plutôt d'être une source d'informations sur l'espéranto. C'est pourquoi, l'essentiel sera en français.

Nous avons la chance, de participer à un grand mouvement mondial, basé sur l'amitié et les vraies relations humaines. Notre mouvement est unique par sa capacité à inclure des personnes d'horizons différents, dans l'amitié et la bienveillance, au cours d'innombrables rencontres, physiques ou virtuelles.

Nous sommes tellement éloignés de cette mondialisation financière qui broie les personnes au nom du dieu "argent" et les asservit dans la religion de la "consommation". Très modestement, au moyen de l'APE, nous voulons contribuer à cette dynamique. Au sein de notre Région, en informant correctement à propos de l'espéranto et de son mouvement et en soutenant nos aktivuloj.

Ek al la laboro ! Au travail ! Jean-Pol Sparenberg
Président de l'APE

H. De Meyere, V. Doumont, Cl. Glady, P. Gobert, E. Nemes, Y. Nevelsteen,

K. Tytgat, L. Van de Velde et L. Michaux ont contribué à la revue.

Quelle stratégie pour l'APE ?

Depuis plusieurs années, confrontés à la désaffection des clubs, en grande partie provoquée par le vieillissement de leurs membres et au changement de nos modes de communication, nous nous demandons comment agir efficacement en faveur de l'espéranto.

De cette réflexion sont nés :

- depuis 2011, les rencontres annuelles de printemps, PEKO.
- fin 2012, un groupe d'ados espérantophones qui deviendra, en 2015, grâce à l'important support initial de l'APE, l'asbl Verdaj Skoltoj.
- en septembre 2016, un nouveau groupe local à Tilff.
- en 2017, deux tables de conversations, Liège et Louvain-la-Neuve.

ni faras

Ces réussites sont le fruit d'une stratégie cohérente imaginée depuis 2010 par Valère Doumont. Dans les prochains numéros, il la présentera dans cette nouvelle rubrique «stratégie - strategio».

Pour avoir soutenu et accompagné Valère dans les aventures des Verdaj Skoltoj, je me suis rendu compte que si ce groupe générait ses propres aktivuloj, il était cependant nécessaire de l'inscrire dans une dynamique plus large avec l'APE.

C'est pourquoi nous avons, grâce à un conseil d'administration renouvelé, dynamique et pluriel, engagé l'APE sur la voie d'un profond changement. Notre pari, à court terme, est d'augmenter et de rajeunir nos forces vives.



Kia strategio por APE?

Notre **premier objectif** va être de nous renforcer en interne en :



PEKO, Amougies,
mars 2017

- soutenant les aktivuloj (aide logistique et amélioration de leur maîtrise linguistique),
- proposant plus d'occasions de parler la langue, plus de rencontres (BEF-tagoj et Beneluksa Kongreso),
- promouvant des tables de conversations,
- retrouvant et en encadrant ceux et celles qui parlent la langue mais ont disparu dans la nature,
- relançant des groupes locaux là où il y a un besoin ou une opportunité,
- créant du lien entre nos membres,
- encourageant nos membres à participer à des rencontres à l'étranger et à soutenir des projets porteurs tels que les Verdaj Skoltjoj ou le Pasporta Servo.

ni faras

Notre **deuxième objectif** sera de mettre l'accent sur la communication pour créer plus de lien entre nous et pour susciter les nouveaux profils. Déterminer le public-cible et le contenu du message, moderniser nos médias en les adaptant à la réalité wallonne (d'où le choix du français ici), repenser notre site internet, mieux utiliser les réseaux sociaux.

Notre **troisième objectif** sera de donner à l'APE un mode de fonctionnement plus participatif en termes de prises de décisions, de définition d'objectifs et d'évaluation de résultats. Vos commentaires, à ce sujet, sont plus que bienvenus !

Jean-Pol



Fête de Zamhenhof à Liège

Zam'festo en Liego

ni faris

La *Zam'festo*, petite fête commémorant l'anniversaire de la naissance du Docteur Zamenhof, initiateur de la langue, est fêtée, chaque année, partout dans le monde, autour du 15 décembre. Cela correspond, un peu à la «fête nationale» du mouvement espérantiste. Éric Nemes en a été le principal organisateur et Yves Nevelsteen l'a appréciée...

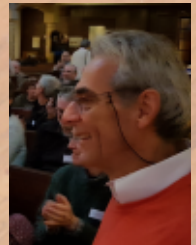

Depuis quelques années, à tour de rôle, un des groupes belges organise la traditionnelle Zamenhoffesto (ou Zam'festo)

En 2018, cela s'est passé à Liège. Elle a rassemblé, venant de toute la Belgique, environ cent personnes.



C'est toujours agréable de revoir des amis dans une ambiance festive. Je me réjouis de cette opportunité de rencontrer des espérantistes venus de toutes les régions de la Belgique

Comme cet événement a une certaine importance, on peut y proposer un véritable programme ainsi qu'une librairie (Libroservo de FEL). Cette année, la principale attraction aura été le concert de «*La Kompanoj*». Il a enthousiasmé les participants. Les textes et leurs traductions étaient affichés sur un grand écran, ce qui a rendu possible de «chanter avec» et en a facilité la compréhension.



Cette Zamfesto a rencontré un tel succès qu'il a fallu diviser le groupe en deux pour le repas de midi.



C'est vraiment réjouissant de voir à quel point l'espéranto est vivant en Belgique pour autant que de bonnes occasions de faire la fête soient proposées.

Yves



Excel' Langues Liège et Libramont

Une journée à Liège et deux jours intensifs de cours-éclair d'espéranto à Libramont.



Cette année, à cause de son succès et à la demande des organisateurs, nous avons dédoublé l'atelier. Ce qui nous a amenés à former de nouveaux animateurs (Noël,

Adam, Jean-Pol, Yves). Pjotr De Mulder et moi étions chacun responsable d'un atelier. Et Pjotr a super assuré !

Nous avons donné un cours-éclair d'espéranto à plus de 400 enfants. 104 ont demandé à recevoir de la documentation, 17 instituteurs et 6 ados également. En tout, 1.554 enfants ont participé à Excel'Langues. Et comme l'année passée, les organisateurs ont dû refuser des écoles.

La bonne surprise du jeudi : Noël Lambermont, la quarantaine, habitant à 30 km de Libramont, a appris l'espéranto depuis un an et demi. C'était la première fois qu'il rencontrait des espérantophones. Il a suivi la formation et est motivé pour devenir «aktivulo» Les organisateurs nous ont donné les meilleurs locaux et nous réinvitent l'année prochaine aux mêmes conditions ("si vous revenez avec deux ateliers, nous vous donnons les mêmes locaux !").

Valère



ni faris



Cours éclair à l'ULB

Une étudiante de l'ULB (Léa Barrier) nous a contacté pour y organiser un cours éclair donné par Valère et Adam et pour une présentation plus académique. C'est Kristin (Kiki) qui a assuré.

Tables de conversation

Une façon bien agréable d'améliorer la fluidité de parole est de participer aux tables de conversation à Liège, à Louvain-la-Neuve ou au Babil-spageto de Bruxelles. On ne s'y ennue pas vraiment !



Conférence

Le 15 janvier, dans le cadre d'une grande tournée de conférences en Europe, Alan Neven Kovacic a fait escale à Liège et a parlé de la Croatie, son histoire et sa situation actuelle.

ni faris





PEKO 2019

Printempa Esperanto Kunveno
Esperanto-VoorjaarsBijeenkomst
Rencontre espéranto du printemps

ni faros

Le 19-22 avril 2019

Depuis 2011, PEKO est LA rencontre espéranto en Belgique : internationale grâce à la participation de nombreux Flamands, Wallons, Bruxellois et d'espérantophones des pays voisins, organisée professionnellement, ouverte à tous, et avec des super repas et une ambiance du tonnerre.

Cette année exceptionnellement durant le W-E pascal et en Allemagne, à Simmerath.

Comme pour les précédents PEKO, nous préparons un programme dense et fourni : cours d'espéranto pour débutants ou confirmés, atelier de brassage de bière, conférences, discothèque, promenade, excursions, bricolage pour les enfants (et les autres), librairie de FEL...

Info et inscriptions : www.verdajskoltoj.net/peko

Le 23-24 mars 2019

Petit W-E de rencontres, à Charleroi, entre espérantistes et cours spécifiques pour débutants et plus avancés

Le samedi 23 mars

14h00: Assemblée Générale de BEF

15h00: Kurso 1, «informatique en espéranto et nouvelles technologies» (Yves Nevelsteen)

18h00: Repas du soir

19h00: hommage à Marcel Delforge (Hubert De Meyere)

Le dimanche 24 mars

10h00: Kurso 2 «paroliga kurso nivelo 1» (Yves Nevelsteen)

10h00: Kurso 3 «paroliga kurso nivelo 2» (Kristin Tytgat)

Bloquez déjà votre W-E du 19 au 22 septembre 2019 !

Cela se passera à Charleroi, à nouveau dans l'auberge de jeunesse.

Plus de détails dans notre prochain numéro d'espéranto en Marche et ce sera grandiose : qu'on se le dise...!

10h00: Kurso 4 «Comment présenter l'espéranto en 40 minutes, aux enfants et aux autres publics ? » (Valère Doumont)

13h00: Repas de midi

A l'auberge de jeunesse de Charleroi, rue du Bastion d'Egmont, 3 à 6000 Charleroi

PAF: Logements et repas à prix coûtants plus 5 € par activité à payer sur place
Possibilité de logement à l'auberge de jeunesse et de petit déjeuner

Inscription:

www.belgaesperantofederacio.wordpress.com

ni faros



Panteono



Pour débiter cette série, nous avons choisi de vous présenter notre ami Claude Glady. En effet, même s'il est connu de nombreux espérantistes, Claude est quelqu'un de très, voire trop, discret mais dont la riche personnalité mérite d'être connue.

C'est Patricia qui mène l'interview

Pat : Quand et comment es-tu venu à l'espéranto ?

CG : Mes débuts datent de 1972 ! J'avais 28 ans et j'allais entrer au service militaire. Je me suis alors demandé si étudier une langue n'était pas une bonne façon de valoriser cette année. Il faut dire que, étant jeune, je me suis toujours beaucoup intéressé aux diverses langues et à leurs structures, l'anglais bien sûr étant donné ma formation d'ingénieur, le néerlandais, le latin et l'espagnol durant mes études secondaires, mais aussi pour le plaisir, le grec, l'italien, le russe, le chinois, le swahili, et même

l'égyptien hiéroglyphique, malheureusement sans arriver à les parler couramment...

P: Qu'as-tu trouvé dans l'espéranto et dans le mouvement ?

"c'est un bon moyen pour soutenir une égalité linguistique et défendre l'existence de toutes les langues"

CG : Un aspect de cette langue m'a tout de suite séduit : c'est un bon moyen pour soutenir une égalité linguistique et défendre l'existence de toutes les langues, même minoritaires.

Comme étudiant je m'étais fortement impliqué dans les luttes politiques pour obtenir un monde plus juste et plus égalitaire. La Sennacieca Asocio Tutmonda (SAT), mettant l'Espéranto au service de ce genre de combat, j'ai alors contacté le responsable du Groupe de SAT à Bruxelles, Maurice Van Aelst. Il a vite réussi à me convaincre. J'ai donc commencé à étudier l'espéranto car j'y voyais une langue facile me permettant d'y associer mes convictions politiques.



Panthéon

Tout en étant membre de SAT, je me suis petit à petit rapproché du groupe de Bruxelles (EBG), dans lequel je suis finalement devenu trésorier. Ce rapprochement n'était pas évident, car à cette époque, il y avait encore une certaine animosité entre une SAT politiquement engagée et l'UEA, adepte de la neutralité politique.

Je me suis aussi intéressé à cette époque à MEM (Mondpaca Esperantista Movado). Ce mouvement désirait mettre l'Espéranto au service de la Paix Mondiale. Et il était bien représenté dans le Mouvement pour la paix internationale (World Peace Council). MEM était bien sûr critiqué par certains "neutralistes" car on le trouvait très à gauche et même "communisant" car soutenu par les pays de l'Est. Mais les idées pour lesquelles il s'activait correspondait assez bien aux miennes.

Soutenue par plus de 80 membres, notre action était estimée au plan international. MEM éditait une intéressante revue PACO, avec des numéros spéciaux des sections de différents pays (GDR, URSS, Bulgarie, Vietnam, etc..). Je conserve toutes ces archives dans mon grenier, témoignages d'un monde maintenant révolu

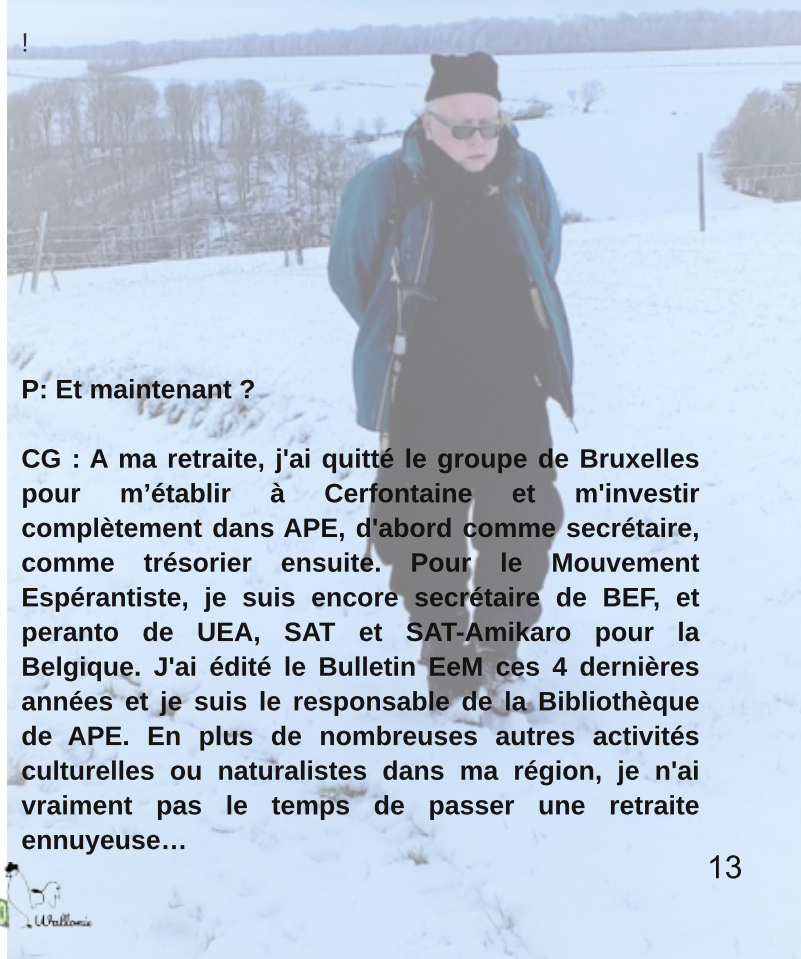

P: Et maintenant ?

CG : A ma retraite, j'ai quitté le groupe de Bruxelles pour m'établir à Cerfontaine et m'investir complètement dans APE, d'abord comme secrétaire, comme trésorier ensuite. Pour le Mouvement Espérantiste, je suis encore secrétaire de BEF, et peranto de UEA, SAT et SAT-Amikaro pour la Belgique. J'ai édité le Bulletin EeM ces 4 dernières années et je suis le responsable de la Bibliothèque de APE. En plus de nombreuses autres activités culturelles ou naturalistes dans ma région, je n'ai vraiment pas le temps de passer une retraite ennuyeuse...





Voici un article paru en décembre 2018 dans "La Ondo de Esperanto, 2018, №12" (version papier) et dans "La Balta Ondo" www.sezonoj.ru/2018/11/ei-8 . Il nous a semblé intéressant de vous le faire connaître, à la fois par rapport à son contenu (aspect propédeutique de l'Eo, support des instances européennes) et comme exercice de traduction.

Multlingva akcelilo – nova EU-projekto por instrui Esperanton al infanoj

Estas realigita duono de la projekto "Multlingva akcelilo" (angle: Multilingualism Accelerator), subtenata de la Eropa Unio pere de la programo "Erasmus+". La projekto celas pretigi instru-materialojn por unua tupa bazlernejoj (de la unua ĝis la kvara lernojaro). La projekto eliras de la fama Zagreba metodo por instrui Esperanton kaj strebas adapti ĝin por pli juna publiko. Envolvitaj estas naŭ partneroj el kvin landoj (inkluzive de E@I), en pluraj el tiuj organizoj laboras esperantistoj, kaj Eropa Esperanto-Unio estas asociita partnero.

Pri la projekto

La celo de la projekto estas krei "multlingvan akcelilon", kiu ebligas al infanoj pli rapide fari i plurlingvaj kaj fidi siajn lingvajn kapablojn. La tuto baziĝas sur la ideo, ke lernado de modela lingvo, ĉi-okaze Esperanto, limigita je nur 200 morfemoj, povas antaŭenigi i la lingvolernan kapablon de la infanoj kaj donas pliajn avantaĝojn.

Kelkaj studoj montris, ke lernado de la modela lingvo Esperanto dum unu jaro plirapidigas la lernadon de pliaj lingvoj. Tio okazas pro tio, ke ĉi tiu modela lingvo estas tre facila, ne havas esceptojn kaj estas logike konstruita, kio ebligas al infanoj ludi kun la lingvo kaj facile kompreni la lingvajn principojn per malkonstruo kaj rekonstruo de vortoj kaj frazoj. Tiel, pli ol aliaj lingvoj, ĉi motivas ilin lerni per memstara konstruado de frazoj.

Kio kreîgos kadre de la projekto?



1- Lernofaciligaj materialoj por multlingva akcelado en elektronika formo: moduloj por 32 horoj estos kreitaj, kaj materialoj en elektronika formo estos produktitaj, inkluzive de speciala programo por a tomata kreado de instruaj frazoj.



2- Pedagogia metodaro kun instrukcioj por instruistoj: praktikaj informoj (fonaj informoj, instrukcioj pa on post pa o, ktp.) por ebligi memstaran uzadon al instruistoj.

3- Portalo por instruistoj kun ta gaj materialoj por efektivigi la programon en klas ambroj: la retejo enhavos informojn por instruistoj pri la avanta oĝoj de la lernado de la modela lingvo anta fremdaj lingvoj; moduloj kun el uteblaj materialoj kaj pedagogia metodaro por uzi la materialojn en klas ambroj; informoj por lernantoj; interagaj materialoj memlernado; ligiloj al EU-projektoj kaj aliaj rilataj retejoj; forumoj por inter an i spertojn kaj alirojn.

La fina produkto de la projekto estos lan ita en decembro 2019 kaj estos disponebla komence en ses lingvoj: bulgara, Esperanto, germana, kroata, slovaka kaj slovena. (Se vin interesus aldono de plia lingvo, bonvolu kontakti min e petro@ikso.net). Jen plia montro, ke EU-instancoj ne kontra staras Esperanton (almena ne iuj kaj iam) kaj ke ja eblas proponi interesajn projektojn, kie Esperanto ludas gravan a e efan rolon.



Eta vortaro por progresantoj
(trovitaj dank'al
<http://kono.be/vivo/>)

Akcelilo = ilo por pli rapidigi

Strebi = Energie streçi la fortojn
de la korpo aŭ de la spirito por
atingi iun celon: strebi al iu celo
(Z); al malpieco strebas ilia animo
(Z)

Fonaj informoj = ĝeneralaj
laŭtemaj informoj

Portalo = Granda retejo ordinare
dediçita al iu temo

Elŝuteblaj = eblo transmeti
programon aŭ datumon el servilo
al komputilo, la malo de alŝuti

Çe represo aŭ citado bonvolu nepre
indiki la fonton:

Papere: La Ondo de Esperanto,
2018, №12.

Rete: La Balta Ondo
<http://sezonoj.ru/2018/11/ei-8>

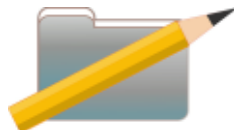

Plusieurs personnes se demandent, et nous demandent, s'il y a une "meilleure" méthode pour apprendre l'espéranto par soi-même.

Les grands classiques

IKurso en ligne et sur Android,
10 leçons avec un correcteur

www.ikurso.esperanto-france.org



Lernu en ligne, 26 leçons
www.lernu.net/fr

Et, avec de bonnes bases en anglais, rejoindre les 356.000 élèves actifs de Duolingo (aussi Android).

www.en.duolingo.com



Ou encore, une application plutôt marrante: Ba Ba Dum
www.babadum.com

Et pourquoi ne pas apprendre les bases de la langue en jouant ?

www.ludoj.neowordpress.fr

Il s'agit de différents jeux de cartes qui permettent d'acquérir très rapidement un vocabulaire de base, tout en s'amusant.

Le conseil d'Hubert

www.learn.esperanto.com/fr



Voici un lien pour la célèbre méthode "l'espéranto en 12 leçons". Je l'ai pratiquée, souvent recommandée avec un succès certain. L'espéranto en 12 jours. Le cours le plus rapide pour apprendre les bases. Vous apprendrez les 500 mots les plus importants. Pas d'inscription nécessaire : Cliquez simplement sur Démarrer. Optimisé pour les mobiles. Pas uniquement gratuit, mais aussi libre d'être utilisé dans d'autres projets. Le cours est composé de 12 leçons, chacune contenant : un texte, des explications grammaticales et 3 exercices. Après avoir suivi le cours, vous serez capable de comprendre les points les plus importants et de vous exprimer par vous-même en espéranto. L'essayer, c'est l'adopter ! Inspiré de la "Zagreba Metodo" sous licence creative common.

Jouez avec nous



Ludu kun ni

KVAROPO

Source : site de Lucien Michaux
www.miaj-tradukoj.e-monsite.com

Solvoj en la sekva revuo

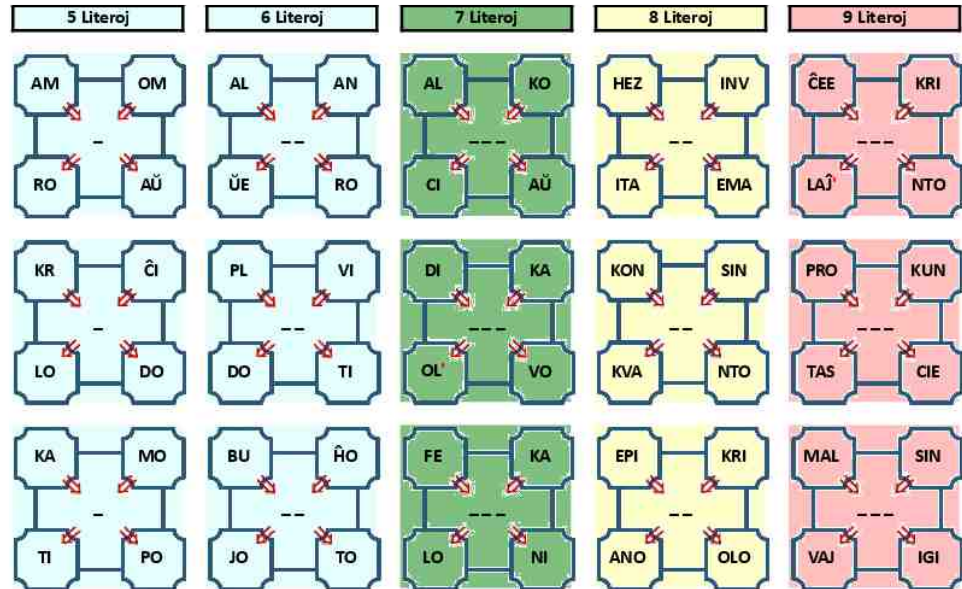

Entrez au milieu de chaque carré, un groupe de 1, 2 ou 3 lettres pour former deux mots en espéranto qui se lisent en diagonale dans le sens des flèches. Par exemple, avec 5 lettres, les 2 mots sont ĈI -- F -- RI et KO -- F -- RO.

ekzemplo

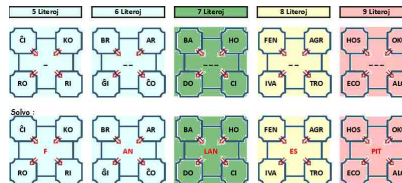

Entajpi meze de ĉiu kvadrato grupon da 1, 2 a 3 literoj por kompletigi la 2 vortojn kiuj legi as diagonale la la direkto de la sagoj.

Tiel ekzemple, kun 5 literoj, la 2 vortoj : I -- F -- RI kaj KO -- F -- RO.



A l'étranger



Eksterlanda programo

Participer à l'une ou l'autre rencontre en espéranto ? Nous avons vraiment l'embarras du choix !

Un site est particulièrement bien fait. Il s'agit de l'Internacia Kalendaro de Esperanto-aran oj : www.eventoj.hu

Impossible bien sûr de tout répertorier mais voici quelques suggestions de rencontres à l'étranger, choisies en fonction de leur succès chez les Belges.

Du 2 au 9 mars. Les Issambres (France), en bord de Méditerranée. Ambiance familiale, généralement ensoleillée Mediteranea Esperanto-Semajno. Contact: Christine Graissaguel : kris_grai@hotmail.fr, tel: +33 (0) 4 94 95 66 18

Du 2 au 9 mars. Envie de chanter dans un chœur ? A Verniollle, en France, sous la conduite de Rineke Hoens (NI). Contact: tutpeko@aliceadsl.fr

Du 12 au 16 avril. Congrès commun France/Angleterre à Douvre Contacts: eab@esperanto.org.uk et info@esperanto-france.org

Du 26 avril au 4 mai : Semaine d'études intensives à Baugé (Grésillon) : 9-a PRINTEMPaS France. Cours intensifs, préparation et passage des examens KER sous la houlette de Przemek Wierzbowski (Bialistok), de Marion Quenut et Christophe Chazarein (Toulouse). Contact : kastelo@gresillon.org . Sérieux et efficace.

Du 1 au 5 mai. Espagne (Malaga). Congrès: 3 événements partiellement indépendants pouvant attirer chacun leur public propre: Espagne, Andalousie et IFEF. Réputé pour son excellente organisation Contact: kongreso@esperanto.es

Du 6 au 14 juillet. Les Baltiaj Esperanto-Tagoj (BET) ont lieu cette année à Panevežys en Lituanie. Le programme en est très varié, essentiellement culturel (éducation, formation, excursions, arts, tourisme...). Organisé par la Litova Esperanto-Asocio. Contact: itova.ea@mail.lt. Yves Nivelsteen a déjà annoncé sa participation



Et cerise sur le gâteau...

Du 20 - 27 juillet, 104ème congrès universel de l'UEA qui se déroule en Finlande à Lahtion. Contact: kongresoj@co.uea.org

Programme national - *Enladaj Agadoj*

Cours réguliers - kursoj

à Charleroi

Tous les mardis de 9h30 à 12h

Cours débutants et avancés, conférences.

Centre Mascaux, rue des Champs 124, 6001 Marcinelle

Informations : Michèle Villers

michele.villers@hotmail.com

à Tilff

Débutants : chaque samedi de 13h00 à 15h00

Deuxième année : Chaque samedi de 11h00 à 13h00

Ecotopia, rue d'Angleur 92, 4130 Tilff

Informations : Viviane Tits

viviane.mesanges@gmail.com 04/3657387 et Eric

Nemes ericnemes@gmail.com 0494/230234

à Liège

Débutants : chaque mardi de 17h00 à 18h30

Espace Belvaux, rue Belvaux 189, 4030 Liège

Informations : Viviane Tits

viviane.mesanges@gmail.com

Événements – Eventoj

23-24 mars, BEF-tagoj, Charleroi, cf page 9

19-22 avril, PEKO, Simmerath (Allemagne), cf page 8

19-22 septembre, **Beneluksa Kongreso**, Charleroi

Autres personnes ressources

- Contact presse: Jean-Pol Sparenberg 0475 272 319
jpsparenberg@brutele.be
- Jeunes et initiation: Valère Doumont 0485 517 552
doumontvalere@yahoo.fr
- Plombières: Bernadette Poncelet,
bernadetteponcelet@skynet.be
- Charleroi: Rudy Cogniaux 0492 710 974
- Cerfontaine: Claude Gladly 071 644 976
cglady@arcadis.be
- Verviers: Jean-Marie Jacques jeajacques@voo.be

Voulez-vous apparaître dans cette liste ?
Contactez-nous !



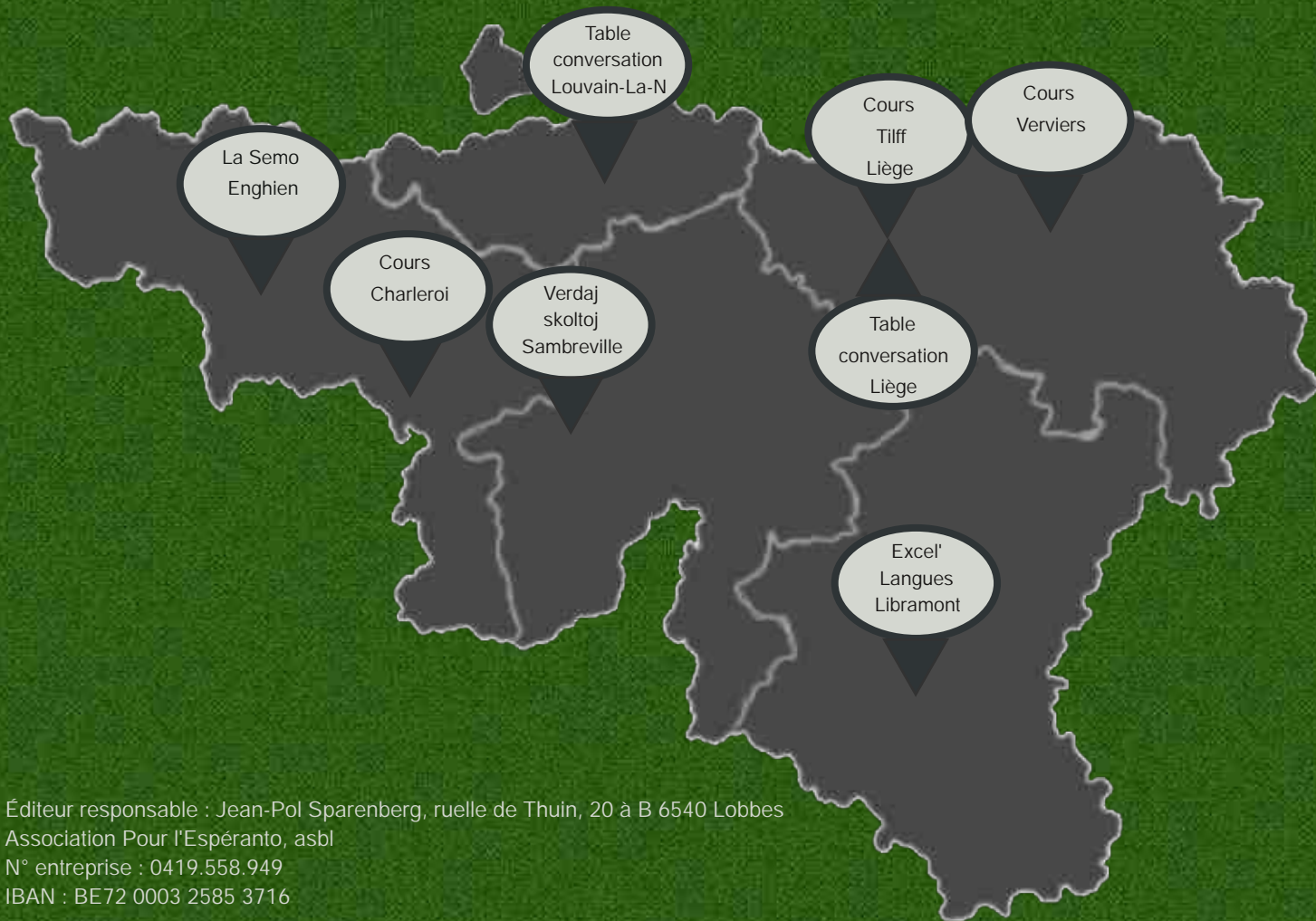

Éditeur responsable : Jean-Pol Sparenberg, ruelle de Thuin, 20 à B 6540 Lobbes

Association Pour l'Espéranto, asbl

N° entreprise : 0419.558.949

IBAN : BE72 0003 2585 3716